



## Garagepoortsystemen en deuren

Gebouwdeuren en kozijnen  
Industriële poortsystemen  
Laad- en logistieke systemen

*Intelligent Door Solutions*



**NIEUW**  
OPPERVLAK  
SATIN BLACK  
RC 2-GEKEURDE  
VEILIGHEID VOOR  
SECTIONAALPOORTEN

# SECTIONALE POORTSYSTEMEN

VOOR GARAGES

DE SLIMME WEG NAAR UW HUIS

[www.novoferm.be](http://www.novoferm.be)

# INHOUD

03 | WAAROM EEN SECTIONALE GARAGEPOORT VAN NOVOFERM?



16 | NOVOPORT®-AANDRIJFSYSTEEM



04 | ISO 70 PREMIUM-PLUS-POORT



18 | NOVOMATIC-PLAFOND-AANDRIJVINGEN



06 | SMARTHOME



20 | DRAAIPOORTEN



09 | RC 2-GEKEURDE VEILIGHEID

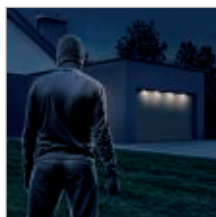

22 | APARTE EN INGEBOUWDE LOOPDEUREN



10 | KWALITEIT



26 | POORTENLEGENDE



12 | VEERTECHNIEK



37 | TOEBEHOREN



14 | OPPERVLAGKEN EN KLEUREN



40 | TECHNISCHE GEGEVENS



# WAAROM EEN SECTIONALE GARAGEPOORT VAN NOVOFERM?



## HOOGWAARDIGE EN DUURZAME OPPERVLAKKEN

Alle sectionaalpoorten en loopdeuren met gelakte oppervlakken (Super-Color of RAL naar keuze) en houtlooks (Golden oak, Dark oak, Winchester en Night oak) alsook de satijnen oppervlakken (Satin white, Satin Window grey, Satin grey, Satin Dark grey, Satin brown en Satin black) zijn bij Novoferm **gecoat**. De hoogwaardige oppervlakken zijn bestand tegen externe invloeden en geven uw garage een chique uitstraling, zodat u lang plezier zult hebben van uw garagepoort.



## HOGE KWALITEIT MET GARANTIE

Onze sectionale garagepoorten dragen het Novoferm-kwaliteitslabel. Alle poorten en aandrijvingen voldoen aan ISO 9001 en aan de hoge veiligheidseisen van de Europese productnorm voor poorten EN 13241.



## ISOLATIE EN ENERGIE-EFFICIËNTIE

Dankzij de kern van hard purschuim (20, 45 tot 67 mm) en de thermische kozijnset\* zijn onze sectionaalpoorten optimaal thermisch geïsoleerd. Voor een laag stroomverbruik zorgen onder andere onze energiebesparende aandrijvingen, die in de stand-by-modus slechts 0,5 watt verbruiken, en onze extra opties, die al even efficiënt zijn. Hiertoe behoren bijv. onze led-lichtbalken, die bijzonder helder licht afgeven en tegelijkertijd zeer zuinig zijn.

\*Afhankelijk van het motief en de grootte van de poort is een tot 15% betere warmte-isolatie mogelijk.



## MODERNISERING MET AUTOMATISCHE SECTIONALE POORTSYSTEMEN

Of u nu een traditioneel gebouwde of een prefab garage hebt, omdat de speciale Novoferm-poorten voor renovatie op veel oude poortafmetingen zijn afgestemd, kunnen ze de meeste poorten gemakkelijk vervangen, zonder dat daarvoor de garageopening aangepast of een poort op maat besteld hoeft te worden. Als de nieuwe sectionaalpoort achter de garageopening wordt gemonteerd, wordt de doorgang breder. Bij montage voor de garageopening leveren wij een hoogwaardige aluminium kozijnset mee voor de afwerking.



## GEKEURDE VEILIGHEID

Alles voor uw veiligheid: de nieuwe inbraakwering\* is RC 2-gekeurd en gecertificeerd volgens de nieuwe DIN/TS 18194:2020-07. Optioneel voor ISO 45 en standaard voor ISO 70 Premium-Plus. Vingerklembeveiliging (binnen/ buiten), breukvaste torsieveren (ISO 45 en ISO 70). De elektronische openschuifbeveiliging, de zelfremmende overbrenging van de aandrijving en niet-manipuleerbare handzenders met meercijferige, wisselende codes en AES 128 bit-versleuteling garanderen de veiligheid.

\*Voor alle ISO 45- en ISO 70-poorten in combinatie met een gekeurde Novomatic-plafondaandrijving (zonder extra's zoals een ingebouwde loopdeur, noodontgrendeling, raam enz.)



## ISO 70 PREMIUM-PLUS-POORT

ALS SECTIONALE GARAGEPOORT

Met de nieuwe Premium-Plus-sectionaalpoort is uw garage gewapend tegen weer en wind. De bijzonder hoge isolatie zorgt ervoor dat uw garage met aanpalende of bovenliggende woonruimte ook in de winter niet al te koud wordt. Zo vermijdt u warmteverlies en draagt u actief bij aan een geoptimaliseerde energieprestatie van het hele gebouw.

In deze brochure stellen wij de Premium-poort met extra PLUS uitgebreid aan u voor, met alle details, voordelen en designmogelijkheden. Naast de hoogste kwaliteit en maximaal comfort wilt u ook een optimale energie-efficiëntie en de best mogelijke veiligheid? Kies dan voor een Premium-sectionaalpoort van Novoferm met een totale sectiedikte van 70 mm!

### PLUSPUNTEN

- ✓ Grote keuze aan moderne en gecoate oppervlakken en kleuren
- ✓ Uiterst veilig voor de gebruikers, dankzij de vingerklembeveiliging binnen en buiten
- ✓ Harmonisch uitziende binnenkant van de poort met een glad oppervlak en uniforme details (scharnieren, profielen enz.) in een kleur die perfect bij het poortblad past
- ✓ Betrouwbare detectie van hindernissen en personen door de optioneel verkrijgbare veiligheidsfotocel 'Easy'
- ✓ Optioneel met gekeurde veiligheid volgens weerstandsklasse RC 2 (volgens DIN/TS 18194:2020-07)
- ✓ Soepel lopende poort dankzij kogelgelagerde, roestvrijstalen dubbele loopwielen en fluisterstille garagepoort aandrijvingen

# ONTDEK DE VOORDELEN



## BIJZONDER HOGE WARMTE- EN GELUIDSISOLATIE

De combinatie van de gepatenteerde, thermisch gescheiden secties met een totale dikte van 70 mm en de kern van hard purschuim zorgt ervoor dat de sectionaalpoort bijzonder warmte- en geluidsisolerend is. De extra afdichtingen tussen de secties en de dubbele vloerafdichting aan de onderkant van de poort dragen extra bij aan de thermische isolatie en verminderen het warmteverlies.



## RAMEN MET DRIEDUBBEL GLAS

Onze Premium-Plus-sectionaalpoorten zijn ook verkrijgbaar met ramen met driedubbel glas voor een hoge thermische isolatie met maximale lichtdoorlatendheid.



## THERMISCHE KOZIJNSET

Met het optionele systeem van afdichtings- en isolatiestrips worden de sowieso al zeer goede prestatie-eigenschappen van de dubbelwandige Novoferm E<sup>®</sup>-sectionaalpoorten nog verbeterd. Tot 15%\* betere warmte-isolatie door de 3-zijdige thermische optimalisatie van het kozijn bij montage achter de garageopening. Eenvoudige en snelle montage door middel van een steek- en klemprofiel, bruikbaar bij alle Novoferm E<sup>®</sup>-sectionaalpoorten. De thermische kozijnset draagt actief bij aan het optimaliseren van de energieprestatie van het gebouw.

\*Deze prestatiewaarde is afhankelijk van het motief en de grootte van de poort.



## HOOGWAARDIG EN UNIFORM AAN DE BINNENKANT

In vergelijking met traditionele poorten is de Premium-Plus-sectionaalpoort ook binnen een blikvanger! De binnenkant van de poort is uitgevoerd in het elegant gladde oppervlak 'Noblesse'. Bovendien zijn zowel het poortblad, de scharnieren als de profielen volledig in verkeerswit, ongeveer RAL 9016, voor een uniforme kleurstelling en harmonische totaalindruk. Hoogwaardige, kogelgelagerde dubbele loopwielen van roestvrij staal zorgen ervoor dat de poort uiterst soepel en gelijkmatig loopt.



## SMARTPHONE IN PLAATS VAN AFSTANDSBEDIENING.

BEDIEN UW SECTIONAALPOORT VOORTAAN MET EEN APP!

Slimme technologieën veroveren niet alleen het huis, maar ook de garage. Tot de voordelen van een slimme sectionaalpoort behoren het openen en sluiten via een app, de intuïtieve bediening en het brede scala aan slimme poortbesturingsfuncties.

Om hiervan te kunnen profiteren, hebt u naast een sectionaalpoort en aandrijving van Novoferm ook de juiste app van een van onze smarthome-partners nodig. Voor de bediening met de app wordt de garagepoortaanrijving via de betreffende smarthome-centrale en de opsteekmodule van Novoferm verbonden met een normale router. De hele oplossing kan intuïtief worden geconfigureerd via de smartphone-app van de betreffende partner. De apps zijn gratis beschikbaar voor zowel Apple- als Android-toestellen.

U hebt al een smarthome-systeem van een van onze partners? Dan kunt u uw slimme sectionaalpoort zonder probleem integreren. Maar noodzakelijk is dat niet. Een sectionaalpoort van Novoferm kan immers ook zonder bestaand smarthome-systeem via een app worden bediend.

### PLUSPUNTEN

- ✓ Bedien uw complete smarthome met een app
- ✓ Intuïtieve bediening per app via moderne besturing met gebaren
- ✓ Poortbesturing en controle van de poortstatus met smartphone en tablet mogelijk
- ✓ Bediening van de verlichting in de aandrijving mogelijk met of zonder poortbeweging
- ✓ Aansturing van de ventilatiestand voor optimale verluchting van de garage\*
- ✓ Meerdere sectionaalpoorten met één app bestuurbaar
- ✓ Besturing direct of met individuele scenario's mogelijk
- ✓ Spraakbesturing\*
- ✓ Maximale flexibiliteit met een van tijd en ruimte onafhankelijke besturing

\*Functies afhankelijk van de smarthome-partner, componenten en versie.



# WIFI-MODULE – EENVOUDIGE SMARTHOME-INTEGRATIE

Een smarthome biedt vele voordelen. De koppeling en automatisering van verschillende apparaten en functies (bijv. verlichting of verwarming) verhogen het comfort merkbaar. De spraakassistenten 'Amazon Alexa' en 'Google Assistant' besturen verschillende soorten functies, zelfs onafhankelijk van een lokaal smarthome-systeem. Wie voor een Novoferm-sectionaalpoort kiest, kan de poortbesturing heel eenvoudig integreren met de nieuwe wifi-module van Novoferm. Hiervoor is geen aparte smarthome-centrale of gateway benodigd. De Novoferm-garagepoort wordt gewoon een onderdeel van de Google- en Alexa-wereld. Zo kunt u met de app van Google of Amazon en hun spraakassistenten uw Novoferm-sectionaalpoort eenvoudig openen en sluiten via de Novoferm-aandrijving of de status van uw poort opvragen.

De wifi-module voor de slimme besturing van garagepoorten kan worden gebruikt bij alle aandrijvingen vanaf bouwjaar 2016 en wordt gewoon via een mini-USB op de aandrijving aangesloten.

Garagepoortaanrijving, opsteekmodule en wifi-module van Novoferm

Normale router

Smarthome-systeem van Google  
Via app of spraakassistent

Smarthome-systeem van Amazon  
Via app of spraakassistent

homematic IP  
NUKI  
en nog veel meer ...  
Overzicht van alle compatibele merken:  
[www.mediola.com/works-with-mediola](http://www.mediola.com/works-with-mediola)

mediola  
Alles-in-één-oplossing

## ONZE SMARTHOME-PARTNERS

homematic IP

### HOMEMATIC IP

Ontdek meer over de mogelijkheden van het Homematic IP-systeem op [www.homematic-ip.com](http://www.homematic-ip.com) of laat u direct door onze smarthome-partner adviseren.

mediola

### MEDIOLA

Ontdek meer over de mogelijkheden van het Mediola-systeem op [www.mediola.com](http://www.mediola.com) of laat u direct door onze smarthome-partner adviseren.

DELTA DORE  
Smart is the new power

### DELTA DORE

Ontdek meer over de mogelijkheden van het Delta Dore-systeem op [www.deltadore.de](http://www.deltadore.de) of laat u direct door onze smarthome-partner adviseren.

# SLIMME POORTBESTURINGSFUNCTIES

**SPRAAK-  
BESTURING**  
BEDIEN UW  
SECTIONAALPOORT  
OOK MET SPRAAK-  
COMMANDO'S

De app-besturing maakt de bediening van de sectionaalpoort op veel manieren gemakkelijker. Het gebruikscomfort wordt niet alleen verhoogd doordat de poort via de app kan worden geopend en gesloten, maar ook omdat via de app de poortstatus kan worden opgevraagd, de verlichting in de aandrijving kan worden bediend en de poort automatisch in de ventilatiestand gezet of weer gesloten kan worden.



**OPEN EN SLUIT UW  
GARAGEPOORT VIA EEN APP**

## OPENEN EN SLUITEN VAN DE GARAGEPOORT

Het bedienen van uw sectionaalpoort is comfortabeler dan ooit: of u nu op het werk of met vakantie bent, met een eenvoudige vingerbeweging op het touchscreen kunt u uw poort via de app openen en sluiten. Hebt u twee garagepoorten van Novoferm? Zoveel te beter! Met de apps is het ook mogelijk om twee verschillende poorten afzonderlijk te bedienen.



**CONTROLEER ALTIJD EN OVERAL  
DE POORTSTATUS (OPEN/ GESLOTEN ...)**

## OPVRAGEN VAN DE POORTSTATUS

Sectionaalpoorten kunnen betrouwbaar en transparant met een smartphone of tablet worden bediend. Daarnaast kunnen de gebruikers ook altijd de poortstatus opvragen, d.w.z. of de poort open of gesloten is – en dat op elk moment en ongeacht hun locatie.



**EXTRA HELDER EN EFFICIËNT: DE LEDVERLICHTING VAN  
DE NOVOFERM-AANDRIJVING**

## LEDVERLICHTING IN DE AANDRIJVING

Via de app kunt u de verlichting in de aandrijving eenvoudig inschakelen, met of zonder poortbeweging. Alle garagepoorten van Novoferm zijn uitgerust met een zeer efficiënte ledverlichting. Deze lichtbron is bij dezelfde wattage 13 keer helderder dan traditionele alternatieven, verbruikt minder elektriciteit en heeft ook nog eens een langere levensduur.



**AANSTUREN VAN DE VENTILATIESTAND –  
VOOR OPTIMALE VERLUCHTING VAN UW GARAGE**

## VENTILATIESTAND VOOR EEN BETERE LUCHTCIRCULATIE IN DE GARAGE

Uitlaatgassen en vocht tasten de luchtkwaliteit in uw garage aan. Regelmatig verluchten is de oplossing. Zo zorgt u voor voldoende luchtcirculatie en wordt schimmelvorming voorkomen. Via de app kan de poort heel makkelijk in de ventilatiestand worden gezet, d.w.z. dat de poort 10 cm wordt geopend om de lucht te verversen.



**NIEUW**  
RC 2-GEKEURDE  
VEILIGHEID

## VEILIGHEID VOOR UW HUIS

MET RC 2-GEKEURDE SECTIONALE GARAGEPOORTEN VAN NOVOFERM

Wij vinden dat inbraakbeveiliging en energie-efficiëntie bij elkaar horen. Daarom zijn de Novoferm-sectionaalpoorten ISO 45 Premium en ISO 70 Premium-Plus nu ook verkrijgbaar in een inbraakwerende uitvoering (weerstandsklasse RC 2 volgens DIN/TS 18194:2020-07). Dat een mechanische beveiliging van de garagepoort met succes inbraakpogingen kan afweren, is bewezen. Meer dan een derde van alle inbraken blijft steken in het stadium van de poging, omdat de poort niet snel genoeg kan worden opengebroken.

Voor wie zijn garage met een geschikte poort wil beveiligen, is een inbraakwerende sectionaalpoort van Novoferm een uitstekende keuze. In combinatie met de plafondaandrijvingen Novomatic 600 BE of Novomatic 800 BE kan de sectionale garagepoort weerstandsklasse RC 2 bereiken (ISO 70 alleen met Novomatic 800 BE). Bij de sectionaalpoort ISO 70 Premium-Plus is de inbraakbeveiliging zelfs standaard.





## WIJ ZETTEN NIEUWE MAATSTAVEN

Wat bij weer en wind buiten is en dag na dag probleemloos moet kunnen functioneren, heeft een bijzonder doordachte constructie nodig. Daarom zijn alle stalen sectionaalpoorten van Novoferm dubbelwandig geïsoleerd. Hun naam verwijst naar de isolatiedikte: van de aantrekkelijk geprijsde sectionaalpoort ISO 20 of het exclusieve model ISO 45 met een maximale keuze aan opties, tot de Premium-Plus ISO 70 met de hoogste isolatiewaarde en meest comfortabele loop. De afzonderlijke secties zijn gemaakt van verzinkte dunne staalplaten en afgewerkt met een sterke lak op polyesterbasis. Hoekkozijnen, looprails en alle beslagonderdelen op de poort zijn eveneens galvanisch verzinkt. Dit zorgt voor een hoge duurzaamheid en biedt u jarenlang plezier.



Alle Novoferm-poorten en -aandrijvingen worden geproduceerd volgens het strenge kwaliteitsmanagementsysteem ISO 9001.

- Alle sectionale garagepoortsystemen voldoen aan de hoge veiligheidseisen van de Europese productnorm voor garagepoorten EN 13241.
- Alle poorten en aandrijvingen worden afzonderlijk en in combinatie gekeurd door erkende instellingen.
- Alle garagepoort aandrijvingen worden bij Novoferm met elke Novoferm-garagepoort getest en voldoen aan de actuele normen en rechtspraak, zodat een verkeerd gebruik wordt vermeden.
- Wat betekent de 'TÜV-gekeurde inbraakwering' voor uw veiligheid? De Duitse industriële vereniging voor deuren, poorten en kozijnen, Industrieverband Tore Türe Zarge (ttz), heeft een richtlijn uitgewerkt die op basis van de bestaande normen de inbraakwering voor poorten definieert. TÜV NORD CERT GmbH voert de keuring uit en certificeert de resultaten. Dat betekent: gecertificeerde garagepoorten van Novoferm bieden onafhankelijk gekeurde veiligheid op het hoogste niveau.
- Optioneel is de Novoferm-sectionaalpoort ISO 45 verkrijgbaar met een beslagpakket voor extra inbraakwering, dat getest is volgens de nieuwe norm DIN/TS 18194:2020-07 en de weerstandsklasse RC 2 bereikt.
- In combinatie met een eveneens geteste Novomatic-plafondaandrijving kunt u mogelijk een premie voor inbraakpreventie krijgen (informeer bij uw gemeente). Bij de sectionaalpoort ISO 70 Premium-Plus met de plafondaandrijving Novomatic 800 BE is de inbraakbeveiliging standaard.



# KWALITEIT

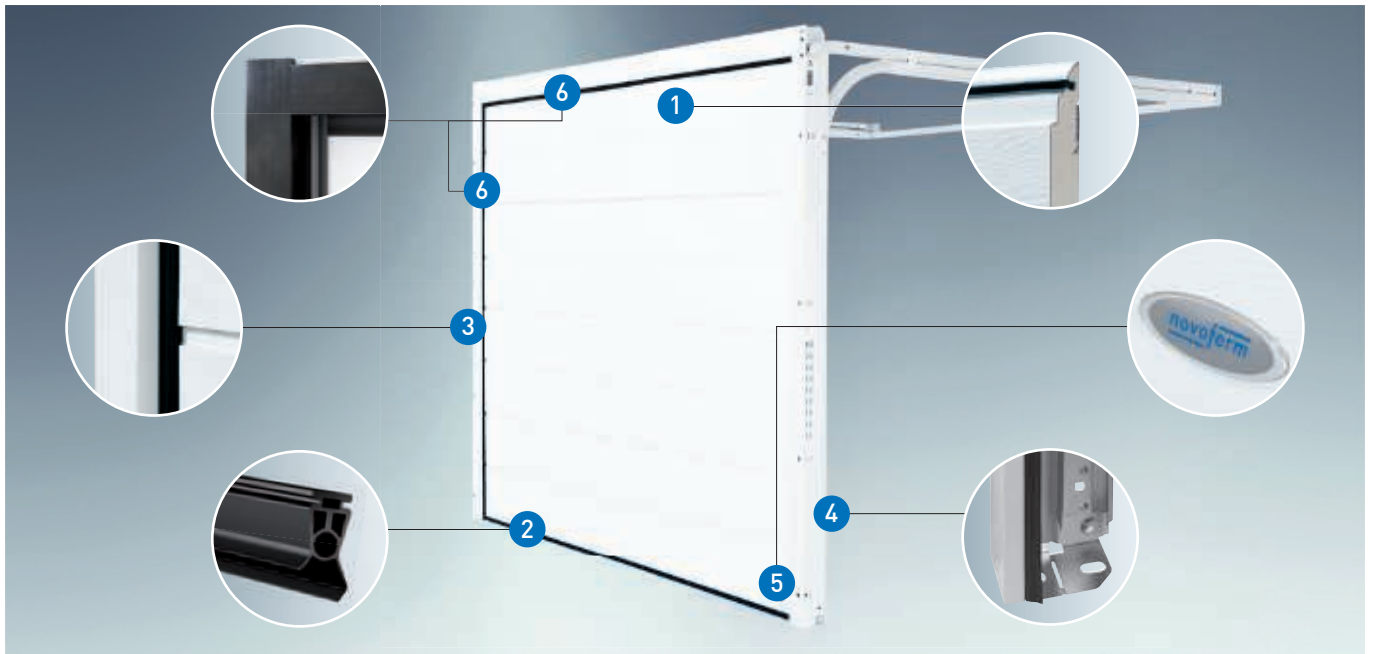

## 1 DUBBELWANDIG EN GEÏSOLEERD

Al onze stalen secties zijn uitgevoerd als een dubbelwandige sandwichconstructie met een warmte-isolerende kern van hard purschuim. Hierdoor bieden ze een betere geluids- en warmte-isolatie dan enkelwandige poorten en lopen ze bovendien zeer stil. De flexibele lipafdichtingen tussen de secties sluiten zelfs bij lage temperaturen zacht aan en voorkomen zo warmteverlies en binnendringend stof.

## 2 VORSTVRIJE VLOERAFDICHTING

Een rubberen profiel aan de onderkant van de poort beschermt tegen water en vuil, past zich aan kleinere oneffenheden in de vloer aan en voorkomt beschadigingen en verwondingen. De afdichting is gemaakt van EPDM (ethyleen-propyleen-dieen-monomeer), een elastisch, weerbestendig en duurzaam materiaal.

## 3 LIPAFDICHTINGEN AAN DE ZIJKANTEN

Extra breed voor nog meer warmte-isolatie en bescherming tegen vuil.

## 4 FLEXIBELE KOZIJNVOET

Onze garagepoorten hebben een weerbestendige kozijnvoet van verzinkt staal. Zo kunnen water en opstijgend vocht weglopen zonder roest op het kozijn te veroorzaken. De getrapte constructie maakt het makkelijker om een kantelpoort met vloerrail door een sectionaalpoort te vervangen.

## 5 HET NOVOFORM-KWALITEITSLABEL

Alle sectionale garagepoorten van Novoform dragen het Novoform-kwaliteitslabel. De garantie voor de beste materialen en een eersteklas afwerking!

## 6 THERMISCHE KOZIJNSET (OPTIONEEL)

De thermische kozijnset optimaliseert de energieprestatie van het gebouw. Hij past op alle Novoform E®-sectionaalpoorten en maakt hun uitstekende eigenschappen nóg beter. Bij montage achter de garageopening verbetert het 3-zijdig geïsoleerde kozijn de warmte-isolatie tot 15%\*. Dankzij het steek- en klemprofiel kan het snel en eenvoudig worden geïnstalleerd.

\*Deze prestatiewaarde is afhankelijk van het motief en de grootte van de poort.

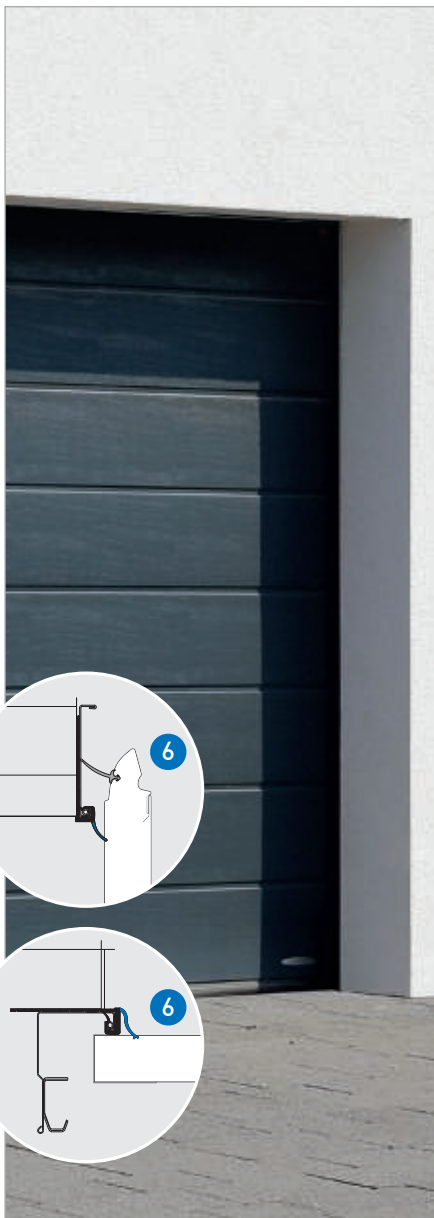





De poorten ISO 20 en ISO 45 Premium voldoen standaard (inclusief aandrijving) aan de criteria van de TÜV-gekeurde inbraakwering\*, terwijl ISO 45 Premium en ISO 70 Premium-Plus in een speciale uitvoering aan de eisen van weerstandsklasse RC 2 volgens DIN/TS 18194:2020-07 voldoen.

## TORSIEVEREN VOOR ISO 45 EN ISO 70

Onze hoogwaardige sectionaalpoorten ISO 45 en ISO 70 (tot een grootte van 3.000 x 2.750 mm (b x h))\* zijn voor een kleine meerprijs verkrijgbaar met torsieveren die voorzien zijn van een onderhoudsvrije veerbreukbeveiliging die volgens NBN EN 12604 is gekeurd.

Alle grotere varianten worden standaard met onze torsieveren geleverd. Zo wordt de poort ook bij een veerbreuk veilig vastgehouden en kan deze makkelijk weer naar boven worden bewogen.



\*Geldt bij ISO 45 voor de oppervlaktestructuur Woodgrain. Bij ISO 45 voor gladde oppervlakken tot een grootte van 3.000 x 2.500 mm. En bij ISO 70 tot een grootte tot 3.000 x 2.375 mm.

## ZO BEVEILIGEN WIJ UW EIGENDOM

Door hun bijzondere constructie zijn de sectionale garagepoorten van Novoferm zo stevig, dat ze een hoge weerstand bieden tegen inbraakpogingen. Daarom krijgen de sectionaalpoorten ISO 20 en ISO 45 met aandrijving in standaarduitvoering\* na succesvol uitgevoerde tests het TÜV-certificaat 'Gekeurde inbraakwering'. Bovendien zijn de sectionaalpoorten ISO 45 Premium en ISO 70 Premium-Plus nu ook in een inbraakwerende uitvoering verkrijgbaar (weerstandsklasse RC 2 volgens DIN/TS 18194:2020-07).

Ook de garagepoort aandrijving, die de poort met één druk op de knop voor u opent, beschermt tegen ongewenste gasten. Want de elektronische openschuifbeveiliging en de zelfremmende overbrenging van de aandrijving garanderen een optimale inbraakwering, zelfs bij stroomuitval. Bovendien is de afstandsbediening niet-manipuleerbaar gecodeerd, om elk misbruik uit te sluiten. Bij handmatig bediende poorten zorgt een stevige vergrendelstang met massieve bouten ervoor dat onbevoegde personen buiten blijven. Als de poort bovendien met de nieuwe ledverlichtingskit (zie pagina 39) en een bewegingsmelder is uitgerust, durven onbevoegden er niet eens aan te denken om nog maar in de buurt van uw poort te komen.

\*Zonder extra opties zoals een ingebouwde loopdeur, noodontgrendeling, raam enz.

# VERTICALE TREKVEER

OOK IDEAAL VOOR RENOVATIE

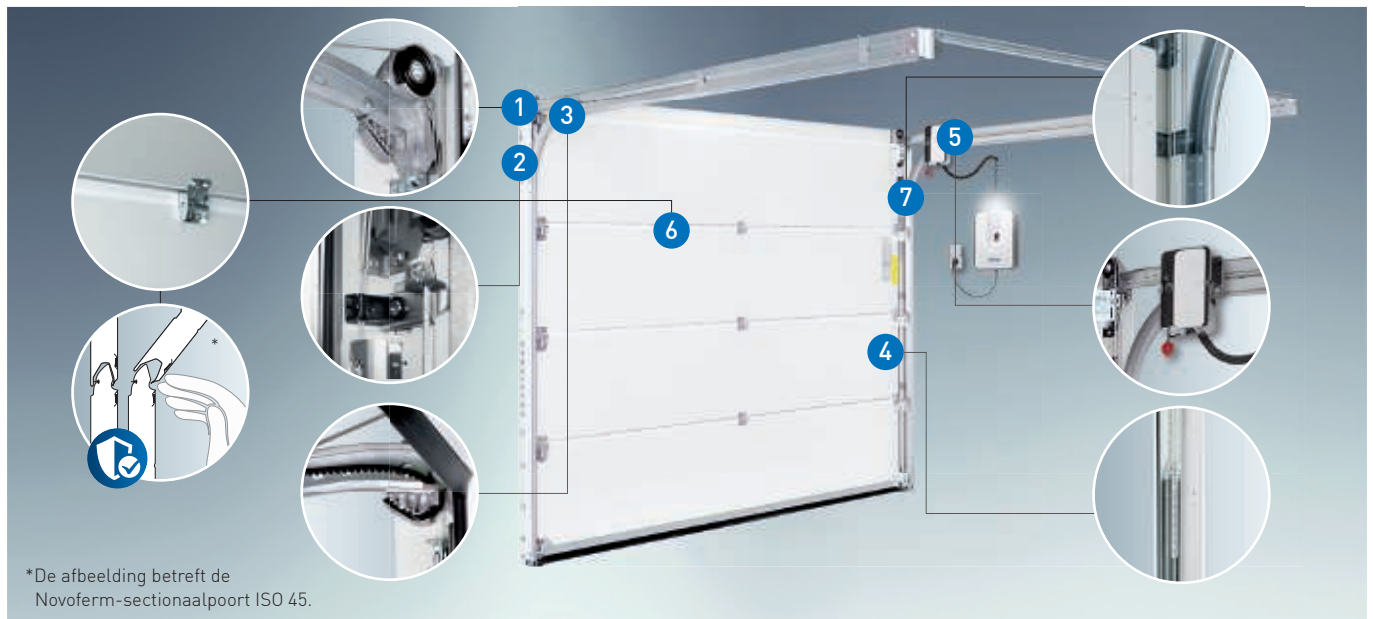

De sectionaalpoorten ISO 20 en ISO 45 met een breedte tot 3.000 mm en een hoogte van 2.500 mm (glad) of 2.750 mm (Woodgrain) zijn verkrijgbaar met een verticaal trekveersysteem. Bij ISO 70 is dit slechts tot 3.000 mm (breedte) en 2.375 mm (hoogte) mogelijk. Met een aanslagbreedte van **slechts 80 mm** per zijde zijn deze poorten ook ideaal voor renovatie.

## 1 OMKEERROL MET INGRIJPBEVEILIGING

De stalen kabels lopen verticaal in het hoekkozijn over beveiligde, kogelgelagerde omkeerrollen met U-vormige houders. In vergelijking met voorliggende torsieveren bespaart dit plaats in de hoogte.

## 2 KABELGELEIDER

De nieuwe kabelgeleider zorgt met zijn draadkabelhouder voor een veilige kabelloop in het hoekkozijn, zonder dat de kabels de geïsoleerde sectie aanraken. De poortbladgeleiding garandeert een optimale sluitpositie van het poortblad.

## 3 GEÏNTEGREERDE TANDRIEMBEVESTIGING

Het eindstuk bevat een veilige bevestiging van de onderhoudsvrije NovoPort®-tandriem.

## 4 MEERVOUDIGE TREKVEREN

Voor veerpoorten: de veren worden bovenaan afgesteld. Verticale trekveren maken een geringe inbouwdiepte mogelijk en nemen slechts weinig ruimte in beslag.

## 5 NOVOPORT® – UNIEK & FLEXIBEL

Het aandrijfsysteem NovoPort® zorgt voor maximaal comfort bij het gebruik en de montage. Anders dan bij traditionele aandrijvingen wordt de motor niet tegen het plafond bevestigd, maar gewoon aan de zijkant in de geleiderail geïntegreerd – rechts of links naargelang de plaatselijke omstandigheden.

## 6 VINGERKLEMBEVEILIGING

De constructie van de secties en scharnieren voorkomt – zowel binnen als buiten – dat de vingers aan het poortblad geklemd kunnen raken.

## 7 INGRIJPBEVEILIGING EN BINNENLIGGENDE KABELGELEIDING

De hoekkozijnen verhinderen grotendeels dat tussen de poort en het kozijn kan worden gegrepen. De binnenliggende draagkabels minimaliseren het risico op verwonding en garanderen een maximale betrouwbaarheid.

## PLUSPUNTEN

- ✓ Eenvoudige montage bij een lage bouwhoogte
- ✓ Eenvoudige instelling van de veer
- ✓ Kortere horizontale rails (minder plaats benodigd)
- ✓ Eenvoudige en snelle montage van NovoPort®
- ✓ Standaard slechts een lage bovendorpel benodigd

# PROFILERINGEN

## VOOR ENKELE GARAGES



Horizontaal gelijnd



Horizontaal breed gelijnd

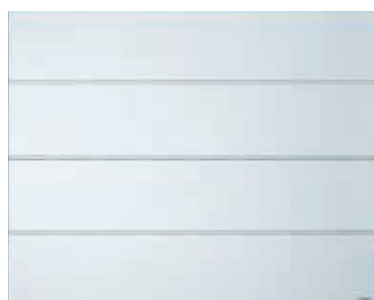
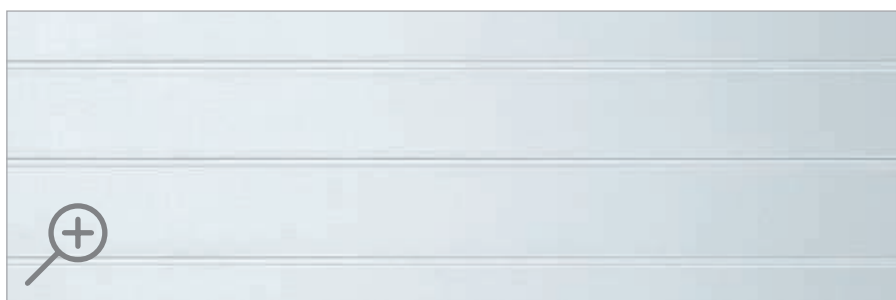

Vlak

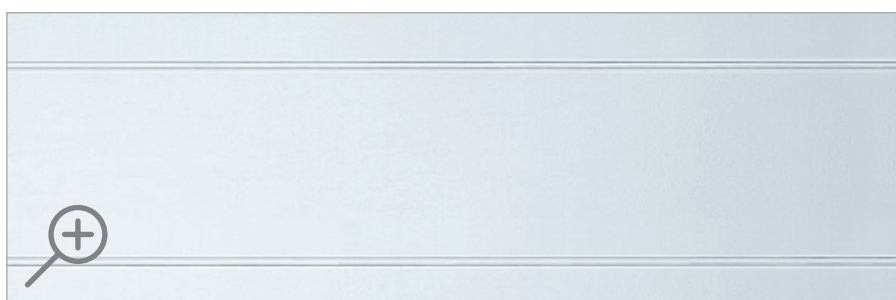

Microline (vlak)



Cassette



De afbeeldingen tonen poorten van 2.500 x 2.125 mm. Poorten van andere afmetingen kunnen van de afbeelding afwijken.



# OPPERVLAKKEN, STRUCTUREN EN KLEUREN

## MEER KLEUR EN INDIVIDUALITEIT

De sectionaalpoorten ISO 20 en ISO 45 zijn verkrijgbaar in Woodgrain-houtstructuur of met een gladde Noblesse-oppervlaktestructuur. De Premium-Plus-sectionaalpoort ISO 70 is alleen met Noblesse-oppervlak verkrijgbaar. Verder kunt u kiezen uit elf gecoate, aantrekkelijk geprijsde Super-Color-kleuren/ voorkeurkleuren en bijna alle RAL-kleuren (ISO 45/ ISO 70).



Woodgrain

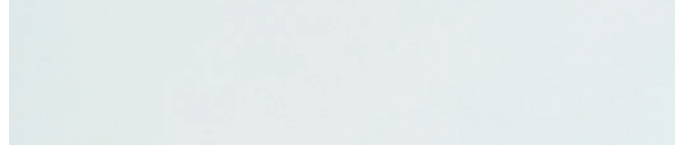

Noblesse (glad)

## SUPER-COLOR-KLEUREN/ VOORKEURKLEUREN



Staalblauw,  
ongeveer RAL 5011



Mosgroen,  
ongeveer RAL 6005



Dennengroen,  
ongeveer RAL 6009



Lichtgrijs,  
ongeveer RAL 7035



Venstergrijs,  
ongeveer RAL 7040



Blank aluminium-  
kleurig, ongeveer  
RAL 9006



Grijs aluminiumkleurig,  
ongeveer RAL 9007



Antracietgrijs,  
ongeveer RAL 7016



Okerbruin,  
ongeveer RAL 8001



Notenbruin,  
ongeveer RAL 8011



Sepiabruin,  
ongeveer RAL 8014



## RAL-KLEUREN VOOR ISO 45 EN ISO 70

Hebt u andere wensen?  
Voor een kleine meerprijs wordt  
uw poort in een RAL-kleur naar  
keuze uitgevoerd.

## HOUTLOOKS

Onze sectionale garagepoorten ISO 45 en ISO 70 zijn verkrijgbaar met vier verschillende weerbestendige, **gecoate** oppervlakken in een authentieke, rustieke houtlook. Behalve in de profilering horizontaal breed gelijnd, kunt u alle houtlooks ook in de profilering vlak en sommige ook in de cassetteprofilering (niet voor Winchester en Night oak) bestellen.



Golden oak (glad)



Dark oak (glad)



Winchester (glad)

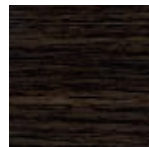

Night oak (glad)

## ONTDEK HET GENOT VAN ONZE SATIJNEN OPPERVLAKKEN!

Onze sectionaalpoorten ISO 45 en ISO 70 zijn verkrijgbaar in zes decoratieve, **gecoate**, zijdematte, satijnen oppervlakken, die niet snel vuil worden en die bijzonder weerbestendig zijn.



Satin white,  
ongeveer RAL 9016



Satin Window grey,  
ongeveer RAL 7040

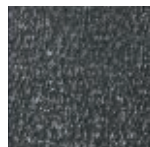

Satin grey  
(gemengde tint)



Satin Dark grey,  
ongeveer RAL 7016



Satin brown,  
ongeveer RAL 8014



Satin black  
(gemengde tint)

NIEUW

## MICROLINE-PROFILERING (VLAK)

Exclusief voor de vlakke profilering bij de sectionale garagepoorten ISO 45 kunt u kiezen voor onze populaire industriële profilering Microline (vlak) in Satin white, Satin Window grey, Satin grey en Satin Dark grey. Het gaat hierbij om een moderne, geprofileerde golfstructuur met een opvallend, expressief licht- en schaduw effect.



Microline  
Satin white,  
ongeveer RAL 9016



Microline  
Satin Window grey,  
ongeveer RAL 7040



Microline  
Satin grey  
(gemengde tint)



Microline  
Satin Dark grey,  
ongeveer RAL 7016



## NOVOPORT®-SYSTEEM

VOOR SECTIONALE GARAGEPOORTEN

SMARTHOME-  
COMPATIBEL

Wie een garagepoort vervangt, wil zich ook visueel en technisch verbeteren. Een ideale oplossing biedt het gecombineerde NovoPort®-systeem, dat uit een poort, aandrijving en handzender bestaat. Met zijn nieuwe design en bidirectionele, draadloze communicatie met terugmelding is dit systeem in alle opzichten up-to-date. En het energieverbruik bedraagt in de stand-bymodus slechts een extreem lage 0,5 watt.

Alle elementen van het NovoPort®-systeem zijn optimaal op elkaar afgestemd en door onafhankelijke instituten gecertificeerd volgens de recentste veiligheidsnormen. Op mechaniek, motor en motorbediening geven wij 2 jaar garantie! Zo eenvoudig en comfortabel kan een garagepoort alleen met het NovoPort®-systeem van Novoferm worden gerenoveerd.



De Homematic IP-app, de Mediola-app en de TYDOM-app van Delta Dore zijn gratis verkrijgbaar in de App Store of bij Google Play en dus zowel voor Apple- als Android-systemen geschikt. Bij gebruik van een van de drie apps of wanneer de sectionaalpoort niet direct zichtbaar is, moet het automatische poortsysteem worden beveiligd met een extra fotocel naast de standaard geïnstalleerde krachtbegrenzing.

### PLUSPUNTEN

- ✓ Het aandrijfelement is uitgerust met een moderne en energiebesparende ledverlichting, die bij dezelfde wattage 13 keer helderder is dan een traditionele lichtbron.
- ✓ De ledverlichting (1,6 watt) die in de bedieningsunit is geïntegreerd, wordt bij het openen automatisch ingeschakeld. De verlichtingsduur kan worden ingesteld tussen 1 en 4 minuten.
- ✓ Maximale beveiliging tegen manipulatie van de afstandsbediening, dankzij de automatische signaalcodering met AES 128 bit-versleuteling.
- ✓ Indicatie van de poorttoestand op de handzender met een led (rood, geel, groen).
- ✓ Snelle en gemakkelijke bediening via de 3-kanaals handzender met wisselende code. Radiogestuurd en volledig draadloos. Dat bespaart u kosten!
- ✓ Materiaalvriendelijke softstart- en softstop-functie.
- ✓ Een geïntegreerd foutdiagnosesysteem maakt eventuele servicewerkzaamheden gemakkelijker.

## DE PLUSPUNTEN



### INNOVATIEF EN STERK

Geavanceerde techniek hoort in een moderne kast thuis. Onze premium aandrijving NovoPort® ziet er trendy en stijlvol uit. De garagepoortaandrijving NovoPort® combineert de modernste techniek met hedendaagse energie-efficiëntie op het hoogste niveau en overtuigt met nieuw design, moderne ledtechniek, stabiliteit en hoog vermogen. De aandrijving kan in combinatie met een sectionaalpoort via uw smartphone worden bediend met de Homematic IP-app, de Mediola-app of de TYDOM-app, die u gratis kunt downloaden in de App Store of Google Play.



### CONTROLE VAN DE POORTSTATUS DOOR BIDIRECTIONELE DRAADLOZE COMMUNICATIE

Garagepoorten kunnen nu via bidirectionele draadloze communicatie altijd betrouwbaar en transparant worden bediend met de handzender Mini-Novotron 523 Protect, de Homematic IP-app of de TYDOM-app. De draadloze communicatie met terugmelding maakt het systeem in alle opzichten up-to-date. Hierbij is een eenvoudige controle van de poorttoestand (open/ gesloten) met de nieuwe handzender of smartphone mogelijk.



### VENTILATIESTAND VOOR HET VERLUCHTEN VAN DE GARAGE

Voor het verluchten van de garage wordt de poort ca. 10 cm opengezet. Door een impuls van de tweede knop op de handzender, de Homematic IP-app of een andere impulsgever kan de poort vanuit elke positie in de ventilatiestand worden gebracht. De poort sluit automatisch weer na 60 minuten of eerder door bediening van de zender.

## VOORDELEN BIJ DE MONTAGE



#### 1 GEEN EXTRA RAIL VOOR DE AANDRIJVING

Omdat NovoPort® in de geleiderail aan de zijkant wordt geïnstalleerd, worden materiaal-, montage- en onderhoudskosten bespaard.

#### 2 GEEN RUIMTEVERLIES AAN DE BOVENDORPEL

De bovendorpel blijft vrij, geen montageproblemen ter plaatse.

#### 3 GEEN VERLAGINGS CONSTRUCTIES

Bij hoge garageplafonds moet het plafond of de aandrijvingsunit vaak worden verlaagd. Niet met NovoPort®!

#### 4 HET PLAFOND BLIJFT VRIJ

Geen hindernissen voor de montage in de omgeving van het plafond: geen aanpassing van verlichting, steunbalken of afvoerbuizen vereist. Geen zware boorwerkzaamheden in plafonds van gewapend beton, geen nood aan speciale pluggen voor gipsplaten, geen risico op doorboring bij dunne plafonds, geen verontreiniging van de aandrijvingsonderdelen door boorstof.

#### 5 GEEN VERHOOGING VAN DE INSCHUIFDIEPTE

Aandrijvingen met geleiderails steken vaak boven de poort uit en moeten worden ingekort. NovoPort® past onmiddellijk!





Novomatic 1000 BE voor kleinere garages

Novomatic 600 BE als ideale instapoplossing voor enkele garages met 2-kanaals handzender Mini-Novotron 522

Novomatic 423 Accu als oplossing voor garages zonder stroomvoorziening met 2-kanaals handzender Mini-Novotron 522

Novomatic 800 BE voor enkele en dubbele garages met geïntegreerde snelfunctie met 2-kanaals handzender Mini-Novotron 522 Design

**Novomatic-aandrijving** ..... 600 BE... 423 Accu  
 Trek- en duwkracht..... 600 N..... 400 N  
 Loopsnelheid ..... 15 cm/s..... 13 cm/s  
 Maximale poortoppervlakte... 10 m<sup>2</sup>..... 8 m<sup>2</sup>  
 Bedieningen/dag (open/dicht) .. 10..... 4  
 Stand-byverbruik ..... < 0,5 W..... 3 mA  
 Geïntegreerde ledverlichting. 1,6 W..... 0,4 W  
 App-bediening..... Ja..... Nee

**Novomatic-aandrijving** ..... 800 BE..... 1000 BE  
 Trek- en duwkracht..... 800 N..... 1.000 N  
 Loopsnelheid ..... 22/17 cm/s. 22/17 cm/s  
 Maximale poortoppervlakte.. 15 m<sup>2</sup>..... 17 m<sup>2</sup>  
 Bedieningen/dag (open/dicht) .. 10..... 30\*  
 Stand-byverbruik ..... < 0,5 W..... < 4 W  
 Geïntegreerde ledverlichting 1,6 W..... 1,6 W  
 App-bediening..... Ja..... Ja

\*Voor veelgebruikte poorten in kleine parkeergarages of voor zware houten poorten en poorten met geïntegreerde loopdeur.

## NOVOMATIC-PLAFONDAANDRIJVINGEN

VOOR SECTIONAAL- EN KANTELPOORTEN

Geavanceerde techniek hoort in een moderne kast thuis. De nieuwe generatie Novoferm-aandrijvingen voor sectionaal- en kantelpoorten ziet er trendy en stijlvol uit. Novomatic-aandrijvingen passen bijzonder goed bij de Novoferm-poorten, maar zijn ook geschikt voor installatie bij poorten van andere fabrikanten.

### PLUSPUNTEN

- ✓ Geïntegreerde ledverlichting (1,6 watt)
- ✓ Gering stroomverbruik in de stand-bymodus (0,5 watt)
- ✓ Met geïntegreerde snelfunctie bij Novomatic 800 BE en Novomatic 1000 BE (tot 50% sneller openen van de poort)
- ✓ Ook verkrijgbaar als oplossing voor garages zonder stroomaansluiting
- ✓ Eenvoudige bediening en gebruiksvriendelijk menu
- ✓ Softstart- en softstopfunctie
- ✓ Bediening mogelijk met smartphone, tablet, drukknoppen of niet-manipuleerbare handzenders
- ✓ Ventilatiestand voor het verluchten van de garage – de poort wordt ca. 10 cm geopend en na 60 minuten automatisch weer gesloten



De Homematic IP-app, de Mediola-app en de TYDOM-app van Delta Dore zijn gratis verkrijgbaar in de App Store of bij Google Play en dus zowel voor Apple- als Android-systemen geschikt. Bij gebruik van een van de drie apps of wanneer de sectionaalpoort niet direct zichtbaar is, moet het automatische poortstelsel worden beveiligd met een extra fotocel naast de standaard geïnstalleerde krachtbeperking.

## DE PLUSPUNTEN



### HOGE ENERGIE-EFFICIËNTIE

Al onze garagepoortaanrijvingen zijn uitgerust met een moderne en energiebesparende ledverlichting, die voor bijzondere helderheid, zuinigheid en energie-efficiëntie zorgt. Een ander energievoordeel bij veel van onze aandrijvingen is het geringe verbruik van slechts 0,5 watt in de stand-bymodus.

Standaard inbegrepen bij Novomatic 600 BE, Novomatic 800 BE en Novomatic 1000 BE

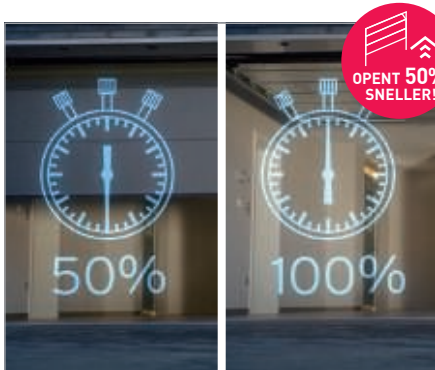

### GEÏNTEGREERDE SNELFUNCTIE

Hoogwaardige techniek en een hoge trekkracht van 800 N zijn bij de Novomatic 800 BE verenigd tot een modern hightech aandrijfsysteem van topklasse. Geavanceerde technische details, zoals de geïntegreerde snelfunctie voor een tot 50% sneller openen van de poort, bieden in vergelijking met traditionele aandrijvingen comfort op het hoogste niveau.

Standaard inbegrepen bij Novomatic 800 BE en Novomatic 1000 BE

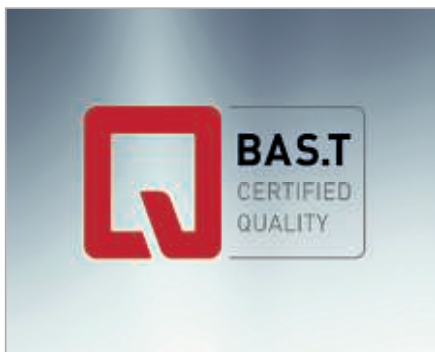

### HET KWALITEITSLABEL BAS.T

Het kwaliteitslabel van Bundesverband Antriebs- und Steuerungstechnik. Tore e. V., de Duitse vereniging voor de aandrijf- en besturingstechniek van poorten, staat voor aandrijvingen die niet alleen aan alle normen en wettelijke eisen voldoen, maar die ook extra producteigenschappen bieden waarmee het gebruikelijke niveau wordt overstegen. Een streng certificeringsproces en regelmatige controles garanderen dat de Novoferm-aandrijvingen\* aan de hoogste eisen voldoen.

\*Voor NovoPort®, Novomatic 600 BE en Novomatic 800 BE



### DE OPLOSSING VOOR GARAGES ZONDER STROOMAANSLUITING

Novomatic 423 Accu is een flexibele oplossing voor garages zonder stroomaansluiting en is dus ideaal voor de automatisering van bestaande poorten. Als energiebron dient een accupack, dat met een optionele zonnemodul kan worden uitgebreid. Door middel van een laadregelaar kan de aandrijving ook op het stroomnet worden aangesloten, zonder dat de accu hierdoor kan worden beschadigd. Bij een stroomuitval blijft de aandrijving gewoon werken, zolang de accu geladen is.

Standaard inbegrepen bij Novomatic 600 BE als speciale accuversie



### ZELFLERENDE KRACHTBEGRENZING EN BEVEILIGING TEGEN MANIPULATIE

Het aandrijfsysteem controleert elke poortbeweging, zodat geen enkel mechanisch defect onopgemerkt blijft. De uiterst gevoelig reagerende uitschakelautomaat met veiligheidstechnologie die door 2 processors wordt gestuurd, detecteert hindernissen en stopt automatisch de poort. Daarbij komen nog niet-manipuleerbare handzenders met wisselende code en tot 128 bit-versleuteling. Zo is het hoogste veiligheidsniveau gegarandeerd.



## DUOPOORT – DE TWEEVLEUGELIGE DRAAIPOORT

VOOR MEER RUIMTE IN DE GARAGE

Onze geïsoleerde DuoPort-draaiporten bieden u behalve een hoge warmte-isolatie, ook de mogelijkheid om uw garage optimaal te benutten als opslagruimte of voor hobby en vrije tijd. Hierbij kunnen de twee vleugels of alleen de gangvleugel worden geopend – naargelang uw wensen en behoeften! Hoogwaardige en duurzame materialen, de uitstekende afwerking en talloze opties verlenen uw garage een tijdloze uitstraling.

### NAUWKEURIGE PRODUCTIE EN DETAILS DIE OVERTUIGEN

Alle poortbladframes zijn van aluminium gemaakt en gegarandeerd bijzonder weerbestendig. Andere bijzonderheden van de draaiport worden hieronder beschreven.



45 mm isolatie en thermisch gescheiden profielen (optioneel)



Thermisch gescheiden vloerrail



Gasdrukdemper voor eindpositie-beveiliging, optionele deurdranger (met/ zonder vastzetter) verkrijgbaar



Kantgrendel voor vergendeling van de standvleugel (boven en onder)



Stabiele 3D-scharnieren voor een eenvoudige afstelling, voor een meerprijs ook in de kleur van de poort

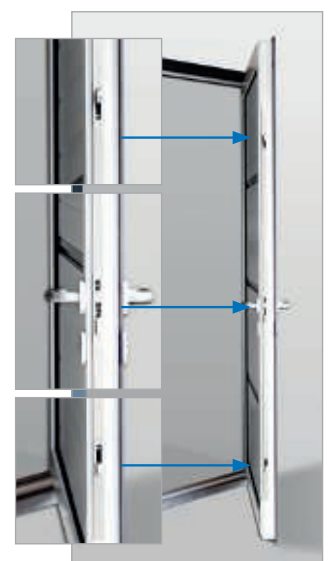

Driepuntssluiting (optioneel)



# DUOPORT

## MOTIEVEN VOOR TWEEVLEUGELIGE DRAAIPOORTEN



1. Horizontaal gelijnd  
Verkeerswit, ongeveer RAL 9016



2. Horizontaal breed gelijnd  
Verkeerswit, ongeveer RAL 9016



3. Vlak  
Staalblauw, ongeveer RAL 5011



4. Cassetteprofilering  
Dennengroen, ongeveer RAL 6009

Onze DuoPort-draaiporten zijn in vele oppervlakken en kleuren verkrijgbaar.

Meer informatie vindt u in onze poortenlegende op pagina 26.

Opmerking: De aluminiumprofielen van de tweevleugelige draaiporten worden bij houtlooks en satijnen oppervlakken uitgevoerd in een bijpassende tint.

## UW MOGELIJKHEDEN



Woodgrain



Noblesse (glad)



Houtlooks



Satijnen oppervlakken



Super-Color-kleuren



RAL-kleuren

Voor de verdere individualisering kunt u kiezen uit elf gecoate, aantrekkelijk geprijsde Super-Color-kleuren/ voorkeurkleuren en bijna alle RAL-kleuren (zie poortenlegende vanaf pagina 26).

## PLUSPUNTEN

- ✓ Ideaal voor particuliere garages met een opningsbreedte en -hoogte van 1.750 x 1.750 mm (symmetrische indeling) tot max. 3.000 x 2.500 mm. Vanaf een dagmaathoogte van 2.251 mm wordt een derde scharnier 150 mm onder het bovenste scharnier gemonteerd.
- ✓ Hoge warmte-isolatie door 45 mm dikke kern van hard purschuim
- ✓ Thermisch gescheiden profiel (optioneel)
- ✓ Thermisch gescheiden vloerrail
- ✓ Optionele gasdrukdemper voor beveiliging van de eindposities of deurdranger met vastzetter
- ✓ Ruime keuze aan motieven, oppervlakken, voordelige Super-Color-kleuren, bijna alle RAL-kleuren en diverse opties zoals ramen
- ✓ Praktisch blokkozijn voor flexibele inbouw
- ✓ Poortvleugel naar keuze naar buiten of binnen openend
- ✓ Gangvleugel naar keuze rechts of links mogelijk
- ✓ Inbraakwerende driepuntssluiting (optioneel)
- ✓ Eenvoudige afstelling door stabiele 3D-scharnieren standaard
- ✓ Poortblad binnenzijde: grondlak op polyesterbasis, secties in grijswit, ongeveer RAL 9002; profielen in verkeerswit, ongeveer RAL 9016
- ✓ Poortblad buitenzijde standaard: verkeerswit, ongeveer RAL 9016
- ✓ Poortblad buitenzijde: Super-Color of RAL naar keuze tegen meerprijs



## LOOPDEUREN: ZO KOMT ER LEVEN IN UW HUIS

U hebt geen zin om voor uw fiets, de grasmaaier of een schroevendraaier telkens de volledige poort te openen en te sluiten? Dan biedt Novoferm u een praktische oplossing: voor alle sectionaalpoorten zijn bijpassende loopdeuren verkrijgbaar om snel naar binnen en buiten te kunnen – en zo hebt u altijd een harmonieus geheel. Ook de constructie ervan mag gezien worden: alle loopdeuren worden gemaakt van hoogwaardige aluminiumprofielen. De deurpanelen bestaan uit dubbelwandige, verzinkte staalplaat met een kern van hard purschuim.

### NAUWKEURIGE PRODUCTIE – BETROUWBARE WERKING

Alle deurbladframes zijn van aluminium gemaakt en gegarandeerd bijzonder weerbestendig. Stabiele scharnieren zorgen ervoor dat de deuren ook op lange termijn nauwkeurig blijven openen en sluiten.



Driepuntssluiting (optioneel)



Scharnierbeveiliging (optioneel)

# LOOPDEUREN

## MOTIEVEN VOOR EENVLEUGELIGE LOOPDEUREN IN SECTIONAALPOORTEN



1. Horizontaal gelijnd  
Verkeerswit,  
ongeveer RAL 9016



2. Horizontaal breed gelijnd  
Verkeerswit,  
ongeveer RAL 9016



3. Vlak  
Verkeerswit,  
ongeveer RAL 9016



4. Microline (vlak)  
Satin white,  
ongeveer RAL 9016



5. Cassetteprofilering  
Verkeerswit,  
ongeveer RAL 9016



6. Vlak  
Mosgroen,  
ongeveer RAL 6005



7. Vlak  
Golden oak



8. Horizontaal breed gelijnd  
Satin Dark grey,  
ongeveer RAL 7016

Opmerking: De aluminiumprofielen van de loopdeuren worden bij houtlooks en satijnen oppervlakken uitgevoerd in een bijpassende tint.

## VOOR ELKE DEUR HET PASSENDE KOZIJN

Voor verschillende inbouwsituaties zijn verschillende types kozijnen verkrijgbaar:

- blokkozijn (naar binnen of buiten openend)
- hoekkozijn 3- of 4-zijdig
- klemkozijn 3-zijdig (voor prefab garages)



Hoekkozijn, buitenkant



Blokkozijn, binnenkant





## PERFECT GEÏNTEGREERD: DE NAAR BUITEN OPENENDE INGEBOUWDE LOOPDEUR

Ingebouwde loopdeuren worden, afhankelijk van de poortbreedte, in het midden of asymmetrisch geplaatst.



Symmetrische plaatsing bij  
DB 2.000 - 3.500 mm – alleen in het midden

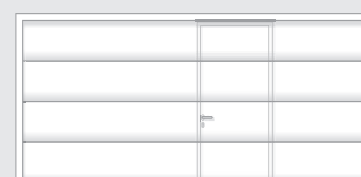

Asymmetrische plaatsing bij poortbreedte  
DB 3.501 - 4.250 mm – links of rechts ten  
opzichte van het midden

Als uw garage te smal is voor een aparte loopdeur en u toch wilt genieten van alle comfort, kunt u kiezen voor een ingebouwde loopdeur. Ingebouwde loopdeuren zijn verkrijgbaar voor alle exclusieve ISO 45-poorten tot 5 m breed. Ze bieden een praktische doorloopbreedte van 85 cm (60 cm bij cassetteprofilering) en een perfecte warmte-isolatie dankzij de dubbelwandige isolatie.



### OVER DE DREMPEL

Het poortbladframe en aluminium drempelprofiel verhogen de stabiliteit, zodat de doorbuiging van het poortblad ook bij het openen tot een minimum wordt beperkt. De deurdrempel is met een hoogte van slechts 24 millimeter geschikt voor fietsen en bromfietsen.



Ingebouwde loopdeur,  
naar buiten openend

### DE DEUR SLUIT VANZELF

Hiervoor zorgt de standaard naar buiten openende deurdranger. Dat is bijzonder praktisch wanneer u uw handen vol hebt, bijvoorbeeld om uw fiets, bromfiets of grasmaaier uit de garage te rijden.



### SOFTLINE-PROFIELEN

Esthetische totaalindruk dankzij Softline-profielen (afgerond) en verborgen scharnieren. Het deurbladframe is standaard verkeerswit, optioneel in een RAL-kleur naar keuze en bij houtlooks en satijnen oppervlakken in een bijpassende tint.



### VEILIGE MEERVOUDIGE VERGRENDILING

Bij loopdeuren met meervooudige vergrendeling wordt elke sectie van de deur met een eigen sluitsysteem vergrendeld, waarbij de vergrendelingen binnen of buiten comfortabel via het centrale profielcilinderslot worden bediend.

# INGEBOUWDE LOOPDEUREN, NAAR BUITEN OPENEND

## LOOPDEURBLADEN EN BEGLAZING



Horizontaal gelijnd (alleen in Woodgrain)



Beglazingsvariant standaardraam



Horizontaal breed gelijnd



Beglazingsvariant kruisraam



Vlak



Beglazingsvariant lichtstrook



Cassetteprofilering (alleen in Woodgrain)



Beglazingsvariant raam met ruit

Opmerking: De frameprofielen van ingebouwde loopdeuren worden bij houtlooks en satijnen oppervlakken uitgevoerd in een bijpassende tint. Ingebouwde loopdeuren zijn voor de exclusieve poorten verkrijgbaar in de bovenstaande profileringen.

Beglazingsmogelijkheden voor alle profileringen: standaardraam, kruisraam, lichtstrook of raam met ruit. De afbeeldingen tonen poorten van 2.500 x 2.125 mm. Poorten van andere afmetingen kunnen van de afbeelding afwijken.

## OPPERVLAKTESTRUCTUREN



Woodgrain



Noblesse (glad)

## HOUTLOOKS



Golden oak (glad)

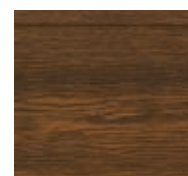

Dark oak (glad)

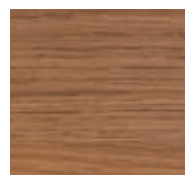

Winchester (glad)

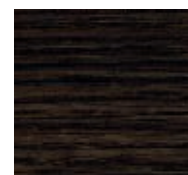

Night oak (glad)

## SATIJNEN OPPERVLAKKEN



Satin white, ongeveer RAL 9016



Satin Window grey, ongeveer RAL 7040



Satin grey (gemengde tint)



Satin Dark grey, ongeveer RAL 7016



Satin brown, ongeveer RAL 8014



Satin black (gemengde tint)

**NIEUW**

Voor de verdere individualisering kunt u kiezen uit elf gecoate, aantrekkelijk geprijsde Super-Color-kleuren/ voorkeurkleuren en bijna alle RAL-kleuren (ISO 45) [zie poortenlegende vanaf pagina 26].



*"Ik heb altijd al een garagepoort gewild die er goed uitziet, maximaal comfort biedt en tegelijk absoluut veilig is voor onze kinderen. Een poort die ons eigendom beschermt en weinig elektriciteit verbruikt."*

Melanie Schulte

## POORTENLEGENDE

### ZOEK EN VIND DE POORT VAN UW DROMEN!

Onze poortenlegende helpt u om snel en gemakkelijk de perfecte poort voor uw garage te vinden. Blader gewoon door ons uitgebreide aanbod van verschillende types poorten, profileringen, oppervlaktestructuren, kleuren, (ingebouwde) loopdeuren en extra opties.

Meer informatie over alle Novoferm-poorten vindt u ook op internet op [www.novoferm.be](http://www.novoferm.be)

Veel plezier!





# ISO 20

## DE FEITEN

- Voor particuliere garages met een breedte tot 3 m
- Extra snelle en eenvoudige plaatsing door vooraf gemonteerde modellen
- Rustige loop en hoge stabiliteit door dubbelwandige, verzinkte stalen secties
- Uiterst veilig dankzij de vingerklembeveiliging binnen en buiten (volgens NBN EN 12604) en de meervoudige trekveren met dubbele stalen kabels en ingrijpbeveiliging
- Sterke warmte-isolatie door de 20 mm dikke kern van hard purschuim (K-waarde = 1,0 W/m<sup>2</sup>K)
- Poortblad binnenzijde: grondlak op polyesterbasis, grijswit, ongeveer RAL 9002
- Poortblad buitenzijde standaard: verkeerswit, ongeveer RAL 9016 (grondlaag)
- Poortblad buitenzijde: Super-Color-kleur/voorkeurkleur tegen meerprijs (gecoat)



Onze sectionaalpoorten ISO 20 met verticaal trekveersysteem zijn uitgerust met meervoudige, veilige trekveren.

## ISOLATIEDIKTE



ISO 20 is gevuld met een 20 mm dikke kern van hard schuim, die zorgt voor een sterke warmte- en geluidsisolatie.

## PROFILERINGEN



Horizontaal gelijnd

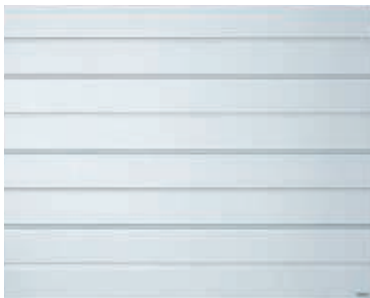

Horizontaal breed gelijnd



Vlak

Op deze afbeeldingen ziet u een garagepoort van 2.500 x 2.125 mm. Poorten van andere afmetingen kunnen van de afbeelding afwijken.

## LOOPDEUREN (45 MM)



## RAMEN



Variant 1  
Standaardraam



Variant 2  
Elegante ruit



Variant 3  
Klassiek kruis

Afmetingen: Binnen: ca. 392 x 192 mm  
Buiten: ca. 460 x 260 mm

Vensterdikte

- Helder of kristalhelder dubbelglas van 16 mm dik acryl

## POORTGREPEN



Kunststof greep, zwart (optioneel)

Andere greepvarianten, zie pagina 33.

## OPPERVLAKTE- STRUCTUREN



Woodgrain bij ISO 20 (alleen voor de profileringen horizontaal gelijnd en horizontaal breed gelijnd)

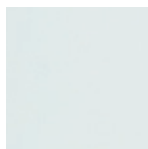

Noblesse (glad) bij ISO 20 (alleen voor de profilering vlak)

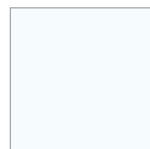

Verkeerswit, ongeveer RAL 9016

## STANDAARDKLEUR

## SUPER-COLOR-KLEUREN/VOORKEURKLEUREN



Staalblauw, ongeveer RAL 5011



Mosgroen, ongeveer RAL 6005



Dennengroen, ongeveer RAL 6009

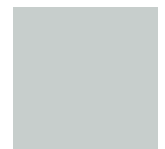

Lichtgrijs, ongeveer RAL 7035



Venstergrijs, ongeveer RAL 7040



Blank aluminiumkleurig, ongeveer RAL 9006



Grijs aluminiumkleurig, ongeveer RAL 9007



Antracietgrijs, ongeveer RAL 7016



Okerbruin, ongeveer RAL 8001



Notenbruin, ongeveer RAL 8011



Sepiabuin, ongeveer RAL 8014



# ISO 45

## DE FEITEN

- Ideaal voor privégarages van 2.250 tot 5.500 mm breed bij nieuwbouw of renovatie
- Enorme keuze en talrijke opties:
  - Van staal of massief hout
  - Met uniek design
  - Met bijpassende loopdeur of ingebouwde loopdeur
- Uiterst rustige loop, maximale levensduur en stabiliteit dankzij de robuuste constructie met extreme buigstijfheid
- Veertechniek naar keuze met verticaal trekveersysteem of stabiele torsieveren
- Gekeurde veiligheid volgens weerstandsklasse RC 2 (volgens DIN/TS 18194:2020-07) mogelijk
- Perfecte bedrijfszekerheid en gemakkelijke bediening door de torsieveren met veerbreekbeveiliging aan beide zijden
- Uiterst veilig voor gebruikers dankzij de vingerklembeveiliging binnen en buiten (volgens NBN EN 12604)
- Zeer sterke warmte-isolatie door de 45 mm dikke kern van hard purschuim (K-waarde = 0,5 W/m<sup>2</sup>K)
- Poortblad binnenzijde: grondlak op polyesterbasis, grijswit, ongeveer RAL 9002
- Poortblad buitenzijde standaard: verkeerswit, ongeveer RAL 9016 (grondlaag)
- Poortblad buitenzijde: Super-Color-kleuren, RAL naar keuze, satijnen oppervlakken of houtlooks tegen meerprijs (gecoat)

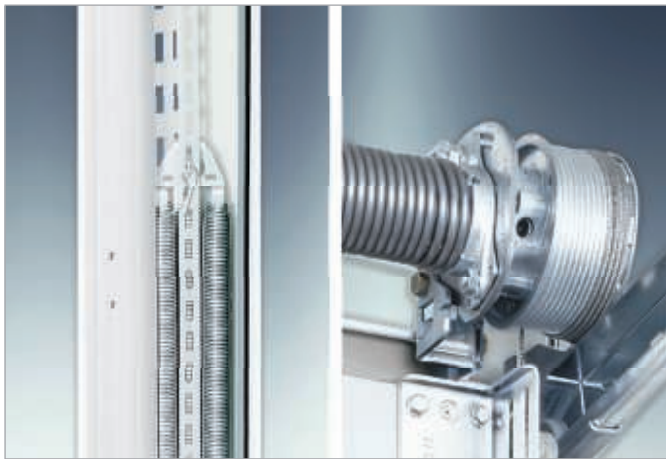

Onze sectionaalpoorten ISO 45 zijn naar keuze verkrijgbaar met een verticaal trekveersysteem of met stabiele torsieveren met onderhoudsvrije, volgens NBN EN 12604 gekeurde veerbreekbeveiliging.

## ISOLATIEDIKTE

45 mm



ISO 45 is gevuld met een 45 mm dikke kern van hard schuim, die zorgt voor een zeer hoge warmte-isolatie en hoge geluidsisolatie waarde.

# ISO 45

## PROFILERINGEN

## EENVLEUGELIGE LOOPDEUREN

## INGEBOUWDE LOOPDEUREN



Horizontaal gelijnd



Horizontaal gelijnd



Horizontaal gelijnd



Horizontaal breed gelijnd



Horizontaal breed gelijnd



Horizontaal breed gelijnd



Vlak



Vlak



Vlak



Cassette



Cassette



Cassette

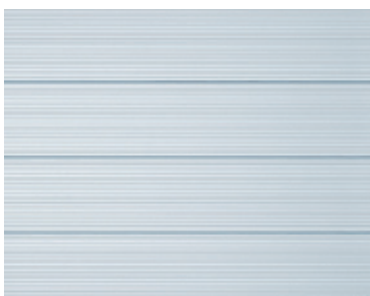

Microline\* (vlak)



Microline\* (vlak)

Opmerking: De aluminiumprofielen van de draaiporten en loopdeuren en de frameprofielen van de ingebouwde loopdeuren worden bij houtlooks en satijnen oppervlakken uitgevoerd in een bijpassende tint.

De afbeeldingen tonen poorten van 2.500 x 2.125 mm. Poorten van andere afmetingen kunnen van de afbeelding afwijken. \*Alleen verkrijgbaar in de satijnen oppervlakken Satin white (ongeveer RAL 9016), Satin Window grey (ongeveer RAL 7040), Satin grey (gemengde tint), Satin Dark grey (ongeveer RAL 7016) en Satin Black (gemengde tint).

## OPPERVLAKKEN, KLEUREN EN PROFILERINGEN

### OPPERVLAKTESTRUCTUREN



Woodgrain  
De robuuste  
klassieker  
met subtiele  
houtnerven.

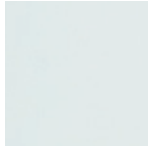

Noblesse (glad)  
Het elegante  
gladde oppervlak  
waar vuil en water  
gewoon in parels  
van afloopt.

### STANDAARDKLEUR



Verkeerswit,  
ongeveer RAL 9016

### RAL-KLEUREN



Hebt u andere wensen?  
Voor een kleine meerprijs hebt u uw poort  
in de RAL-kleur van uw keuze.

### SUPER-COLOR-KLEUREN/ VOORKEURKLEUREN



Staalblauw,  
ongeveer RAL 5011



Mosgroen,  
ongeveer RAL 6005



Dennengroen,  
ongeveer RAL 6009

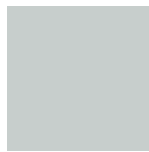

Lichtgrijs,  
ongeveer RAL 7035



Venstergrijs,  
ongeveer RAL 7040



Blank aluminiumkleurig,  
ongeveer RAL 9006



Grijs aluminiumkleurig,  
ongeveer RAL 9007



Antracietgrijs,  
ongeveer RAL 7016



Okerbruin,  
ongeveer RAL 8001



Notenbruin,  
ongeveer RAL 8011



Sepi bruin,  
ongeveer RAL 8014

### HOUTLOOKS



Golden oak



Dark oak



Winchester

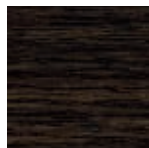

Night oak

### SATIJNEN OPPERVLAKKEN



Satin white,  
ongeveer RAL 9016



Satin Window grey,  
ongeveer RAL 7040



Satin grey  
(gemengde tint)

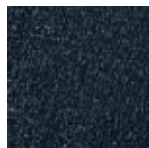

Satin Dark grey,  
ongeveer RAL 7016

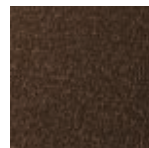

Satin brown,  
ongeveer RAL 8014



Satin black  
(gemengde tint)

NIEUW

De coating is bijzonder  
weerbestendig en bestand tegen  
vervorming.

### MICROLINE-PROFILERINGEN (VLAK)\*



Satin white,  
ongeveer RAL 9016



Satin Window grey,  
ongeveer RAL 7040



Satin grey  
(gemengde tint)



Satin Dark grey,  
ongeveer RAL 7016

De populaire en expressieve  
industriële profilering voor  
particuliere poorten.

\*Alleen verkrijgbaar in de satijnen oppervlakken Satin white (ongeveer RAL 9016), Satin Window grey (ongeveer RAL 7040), Satin grey (gemengde tint) en Satin Dark grey (ongeveer RAL 7016).



# ISO 45

## RAMEN



Standaardraam



Kruis

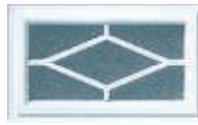

Ruit



Sunrise-motief

Afmetingen: Binnen: ca. 392 x 192 mm  
Buiten: ca. 460 x 260 mm

Vensterdikte:

- Voor de profileringen horizontaal gelijnd, horizontaal breed gelijnd en vlak: helder of kristalhelder dubbel 25 mm-acrylglas; bij sunrise-motief dubbel 20 mm-acrylglas
- Voor de profilering cassette: helder of kristalhelder dubbel 20 mm-acrylglas

## LICHTSTROOK



Vensterdikte 16 mm



Acrylglas met kristalstructuur



Dubbel acrylglas



Kanaalplaat van polycarbonaat

De lichtstrook is ook verkrijgbaar als haringgraatgaas met kunststof coating.

Opmerking: Ramen en lichtstroken worden bij houtlooks en satijnen oppervlakken uitgevoerd in een bijpassende tint.

## LICHTOPENINGEN



Rond raam met rvs-kozijn, met dubbel 10 mm-acrylglas\*

Afmetingen

Binnen: ca.  $\varnothing$  290 mm

Buiten: ca.  $\varnothing$  350 mm

\*Alleen voor de profileringen horizontaal breed gelijnd en vlak.



Rechthoekig raam in RAL 9006 gelakt, met dubbel 25 mm-acrylglas\*

Afmetingen

Binnen: ca. 235 x 235 mm

Buiten: ca. 320 x 320 mm

## BOVENLICHT



Voor eenvleugelige loopdeuren

Afmetingen

Breedte: ca. 720 mm - 1.380 mm

Hoogte: ca. 275 mm - 575 mm

## POORTGREPEN



Gecoat, in Super-Color of RAL-kleur



Aluminium zilverkleurig geanodiseerd



Gecoat in verkeerswit



Roestvrij staal

Bijpassende poortgrepen zijn verkrijgbaar in de elf Super-Color-kleuren of in een RAL-kleur naar keuze.

## RVS-KLINKEN



Klink voor profielcilinder



Wisselklink voor profielcilinder

# ISO 70

## DE FEITEN

- Ideaal voor privégarages van 2.250 tot 5.500 mm breed bij nieuwbouw of renovatie
- Enorme keuze en talrijke opties:
  - Met uniek design
  - Met bijpassende loopdeur
- Uiterst rustige loop, maximale levensduur en stabiliteit dankzij de robuuste constructie met extreme buigstijfheid
- Veertechniek naar keuze met verticaal trekveersysteem of stabiele torsieveren
- Gekeurde veiligheid volgens weerstandsklasse RC 2 (volgens DIN/TS 18194:2020-07) mogelijk
- Perfecte bedrijfszekerheid en gemakkelijke bediening door de torsieveren met veerbreekbeveiliging aan beide zijden
- Uiterst veilig voor gebruikers dankzij de vingerklembeveiliging binnen en buiten (volgens NBN EN 12604)
- Bijzonder sterke warmte-isolatie door de 67 mm dikke kern van hard purschuim (K-waarde = 0,34 W/m<sup>2</sup>K)
- Poortblad binnenzijde: grondlak op polyesterbasis, verkeerswit, ongeveer RAL 9016
- Poortblad buitenzijde standaard: verkeerswit, ongeveer RAL 9016 (grondlaag)
- Poortblad buitenzijde: Super-Color-kleuren, RAL naar keuze, satijnen oppervlakken of houtlooks tegen meerprijs (gecoat)



Onze sectionaalpoorten ISO 70 zijn naar keuze verkrijgbaar met een verticaal trekveersysteem of met stabiele torsieveren met onderhoudsvrije, volgens NBN EN 12604 gekeurde veerbreekbeveiliging.

## ISOLATIEDIKTE

70 mm



ISO 70 is gevuld met een 67 mm dikke kern van hard schuim, die zorgt voor een bijzonder hoge warmte-isolatie en hoge geluidsisolatie waarde.

EEN  
GROOT DEEL  
VAN ONZE  
OPPERVLAKTE-  
STRUCTUREN  
IS GECOAT

# ISO 70

## PROFILERINGEN, OPPERVLAKKEN EN KLEUREN VOOR ENKELE GARAGES

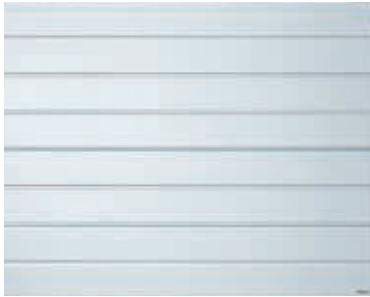

Horizontaal breed gelijnd



Vlak

### OPPERVLAKTESTRUCTUUR



Noblesse (glad)  
Elegant glad  
oppervlak, waar vuil  
en water gewoon in  
parels van afloopt.

### STANDAARDKLEUR

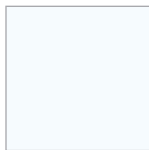

Verkeerswit,  
ongeveer RAL 9016

### RAL-KLEUREN



Hebt u andere wensen?  
Voor een kleine meerprijs hebt u uw poort in de RAL-  
kleur van uw keuze.

### SUPER-COLOR-KLEUREN/ VOORKEURKLEUREN



Staalblauw,  
ongeveer RAL 5011



Mosgroen,  
ongeveer RAL 6005



Dennegroen,  
ongeveer RAL 6009

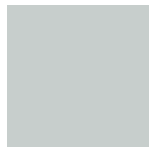

Lichtgrijs,  
ongeveer RAL 7035



Venstergrijs,  
ongeveer RAL 7040



Blank aluminiumkleurig,  
ongeveer RAL 9006



Grijs aluminiumkleurig,  
ongeveer RAL 9007



Antracietgrijs,  
ongeveer RAL 7016



Okerbruin,  
ongeveer RAL 8001



Notenbruin,  
ongeveer RAL 8011

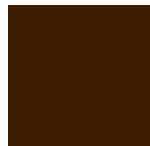

Sepiabuin,  
ongeveer RAL 8014

### HOUTLOOKS



Golden oak

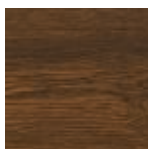

Dark oak



Winchester

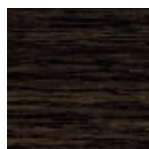

Night oak

### SATIJNEN OPPERVLAKKEN



Satin white,  
ongeveer RAL 9016



Satin Window grey,  
ongeveer RAL 7040



Satin grey  
(gemengde tint)

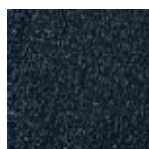

Satin Dark grey,  
ongeveer RAL 7016



Satin brown,  
ongeveer RAL 8014



Satin black  
(gemengde tint)

NIEUW

De coating is bijzonder  
weerbestendig en bestand tegen  
vervorming.



## ISO 70

### RAMEN



Variant 1  
Standaardraam



Variant 2  
Elegante ruit



Variant 3  
Klassiek kruis

Afmetingen Binnen: ca. 392 x 192 mm  
Buiten: ca. 460 x 260 mm

Vensterdikte

- Voor de profilering horizontaal breed gelijnd: helder of kristalhelder dubbel 16 mm-acrylglas

### LICHTOPENINGEN



Rond raam met  
rvs-kozijn, met dubbel  
10 mm-acrylglas\*

Afmetingen  
Binnen: ca.  $\varnothing$  290 mm  
Buiten: ca.  $\varnothing$  350 mm



Rechthoekig raam  
in RAL 9006 gelakt, met  
driedubbel 47 mm-acrylglas\*

Afmetingen  
Binnen: ca. 235 x 235 mm  
Buiten: ca. 320 x 320 mm

- \* Alleen voor de profileringen horizontaal breed gelijnd en vlak.

### POORTGREPEN



Kunststof greep, zwart  
(optioneel)



## SCHAT, KRIJG IK OOK EEN AFSTANDSBEDIENING?

Bestel meteen extra handzenders voor uw gezinsleden.  
Er is toch ook niet slechts één sleutel voor uw huis?

### HANDZENDERS

Alle handzenders zijn compatibel met onze bestaande aandrijvingsmodellen.



Mini-Novotron 522 Design\*  
2-kanaals, 433 MHz,  
rolling code (KeeLoq)



Mini-Novotron 524 Design\*  
4-kanaals, 433 MHz,  
rolling code (KeeLoq)



Mini-Novotron 502  
2-kanaals, 433 MHz,  
rolling code (KeeLoq)



Mini-Novotron 504  
4-kanaals, 433 MHz,  
rolling code (KeeLoq)



Mini-Novotron 523 Protect\*,  
433 MHz, in combinatie met  
de NovoPort®-aandrijving



Mini-Novotron 522\*  
2-kanaals, 433 MHz,  
rolling code (KeeLoq)



Micro-Novotron 512  
2-kanaals, 433 MHz,  
rolling code (KeeLoq)



Micro-Novotron 512 Design  
2-kanaals, 433 MHz,  
rolling code (KeeLoq)



Mini-Novotron 524\*  
4-kanaals, 433 MHz,  
rolling code (KeeLoq)



Clip/ siliconenhoes/ wandhouder  
Geschikt voor gebruik als clip, hoes en  
wandhouder voor Mini-Novotron 522  
Design/ 524 Design, Mini-Novotron  
522/ 512 en Mini-Novotron Protect 523



Wandhouder HS  
met clip voor zonneklep voor  
Mini-Novotron 502/ 504 en voor  
Micro-Novotron 512/ 512 Design

\*Deze handzenders beschikken over de AES 128 bit-versleuteling en bieden hierdoor maximale veiligheid.



## HOE MAXIMALISEER IK HET COMFORT EN DE VEILIGHEID VAN MIJN POORT?

Bedien uw poort met schakelaars of een smartphone, schakel de poortverlichting in en uit en profiteer van betrouwbare beveiligingstechnologie.

### DRAADLOZE SCHAKELAARS



Draadloze binnenschakelaar  
Signal 111  
2-kanaals, 433 MHz, rolling code (KeeLoq) voor de besturing van 2 aandrijvingen of 1 aandrijving en 1 buitenverlichting, van uv-bestendig materiaal, naar keuze in wit of zwart



Draadloze codeschakelaar  
Signal 218  
10 codes, 433 MHz, rolling code (KeeLoq), met roestvrijstalen paneel, achtergrondverlichting, van uv-bestendig materiaal, naar keuze in wit of zwart

### SCHAKELAARS



Binnenschakelaar Signal 112  
Startknop, vakantieschakelaar, permanent licht (aan/ uit), 24V-aansluiting op de aandrijving, van uv-bestendig materiaal



Codeschakelaar Signal 213  
3 signalen, metalen toetsenbord, 230 V-aansluiting

### VINGERAFDRUK



Vingerafdrukscanner  
Signal 601  
Impuls door geprogrammeerde vingerafdruk, tot 150 signalen programmeerbaar, beschermingsgraad IP 65



### NOODONTGREDELING



Noodontgrendeling Extra 315

- Met profielcilinder (halve veiligheidscilinder)
- Geschikt voor sectionaalpoorten ISO 20 en ISO 45
- Voor sectionaalpoorten ISO 70 is een aparte variant verkrijgbaar

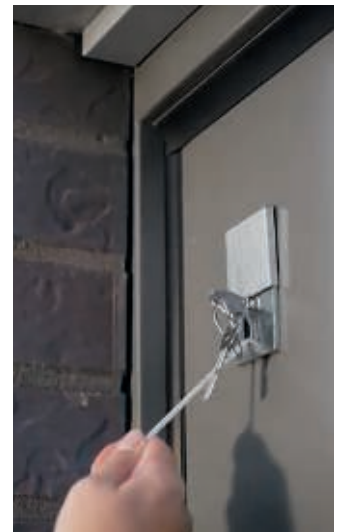

### SLEUTELSCHAKELAARS



Signal 312  
Inbouw, 1-voudige schakelimpuls (1 poort)



Signal 313  
Inbouw, 2-voudige schakelimpuls (2 poorten)



Signal 412  
Opbouw, 1-voudige schakelimpuls (1 poort)



Signal 413  
Opbouw, 2-voudige schakelimpuls (2 poorten)



## SMARTHOME-COMPONENTEN

homematic IP



Homematic IP  
Access Point

- Geschikt voor:  
NovoPort®,  
Novomatic 600 BE, 800 BE  
en 1000 BE

mediola



Mediola  
Gateway

- Geschikt voor:  
NovoPort®,  
Novomatic 600 BE, 800 BE  
en 1000 BE

DELTA  
DORE  
Smart is the new power

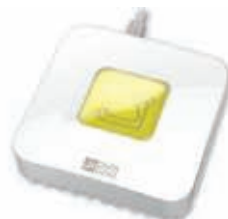

Delta Dore  
TYDOM 1.0

- Geschikt voor:  
NovoPort®,  
Novomatic 600 BE, 800 BE  
en 1000 BE



Novoferm-opsteekmodule  
voor de besturing van een  
aandrijving via de door  
u gekozen app van een  
smarthome-partner

- Geschikt voor:  
NovoPort®,  
Novomatic 600 BE, 800 BE  
en 1000 BE

## LEDVERLICHTINGSKIT



Ledverlichtingskit

- Geanodiseerd aluminium
- Verkrijgbare lengtes: 3 m, 4 m en 5 m – kan evt. worden ingekort!
- Poort en licht kunnen met een handzender worden bediend.
- Verlichting naar keuze met of zonder poortbeweging.



## FOTOCELLEN



Fotocel met afzonderlijke  
zender en ontvanger 'Easy'

- 10-30 V
- Bereik 7 m
- Geschikt voor:  
Novoferm-sectionaalpoorten  
met aandrijving



Fotocel met afzonderlijke  
zender en ontvanger 'Extra 625'

- 24 V DC, IP 54
- Bereik 8 m
- Geschikt voor:  
alle aandrijvingsmodellen



Fotocel met reflector 'Extra 628'

- 24-240 V AC, 12-240 V DC,  
IP 54
- Bereik 5 m
- Alleen als impulsgever  
bruikbaar



## SECTIONAALPOORT NOVOFERM E®

## INBOUWMATEN VOOR SECTIONAALPOORTEN

## Vereiste inbouwmaten

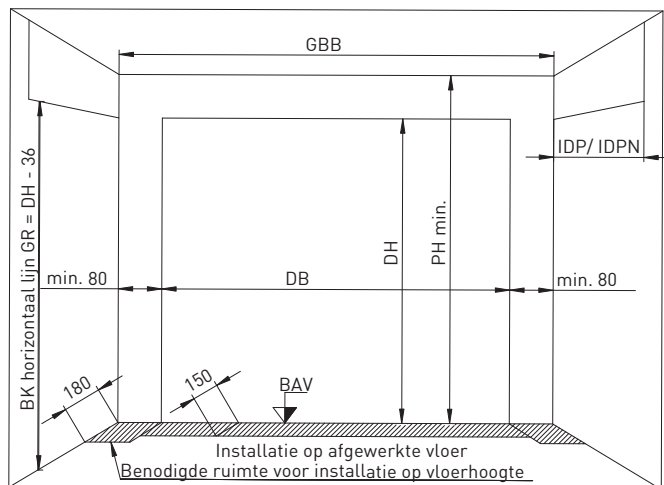

DB	= dagmaatbreedte (bestelmaat)
DH	= dagmaathoogte (bestelmaat)
PH	= plafondhoogte (minimale maat)
GBB	= garagebinnenbreedte (minimale maat)
IDP	= inbouwdiepte van de poort
IDPN	= inbouwdiepte van de poort bij Novomatic-aandrijvingen
RAMB	= RAM-maat breedte
RAMH	= RAM-maat hoogte
BAV	= bovenzijde afgewerkte vloer
VDH	= vrije doorrijhoogte

De waarden vindt u in de tabel 'Dagmaten breedte en hoogte' of berekent u op basis van de tekeningen.

Indien de vereiste minimale maten aan de structuren niet beschikbaar zijn, kan dit worden gecompenseerd door gebruik te maken van afdekkingen en profielen.

Alle afmetingen in mm



# SECTIONAALPOORT NOVOFERM E®

## INBOUWMATEN VOOR SECTIONAALPOORTEN ISO 20

### Verticale doorsnede door de poort

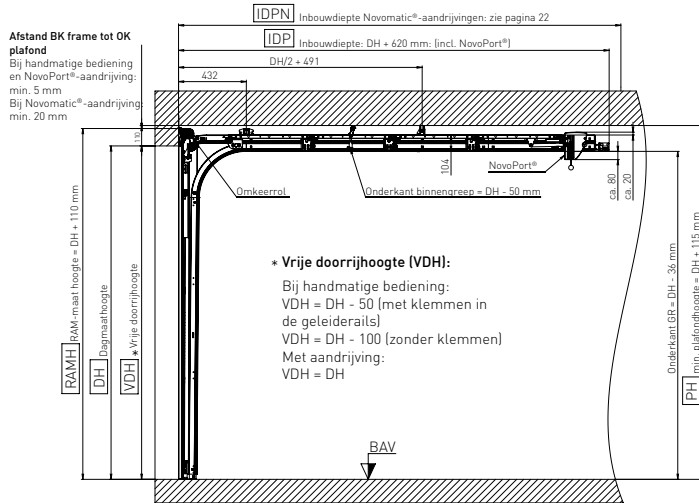

### Horizontale doorsnede door de poort

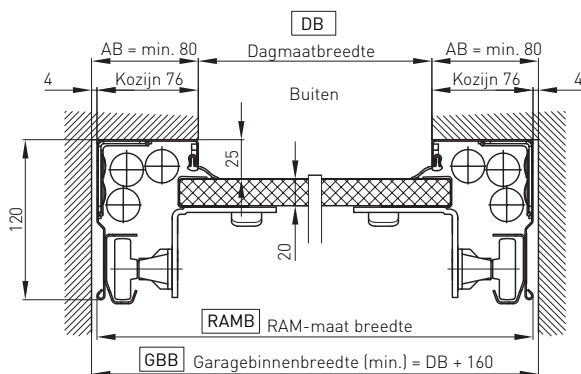



# SECTIONAALPOORT NOVOFERM E®

## INBOUWMATEN VOOR SECTIONAALPOORTEN ISO 45

### Verticale doorsnede van het trekveersysteem

Afstand BK frame tot OK plafond

Bij handmatige bediening en NovoPort®-aandrijving: min. 5 mm  
 Bij Novomatic®-aandrijving: min. 20 mm

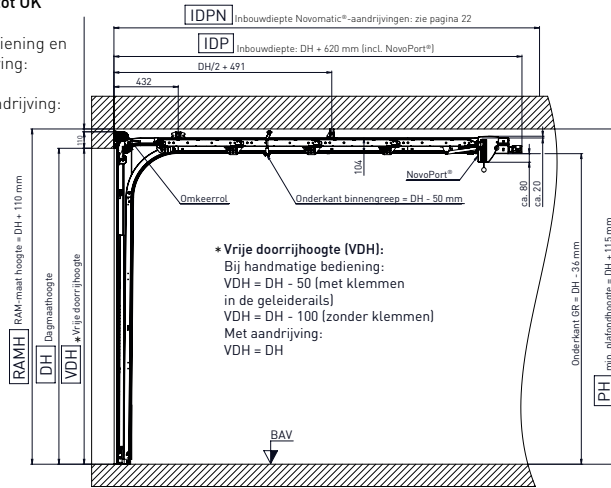

### Verticale doorsnede torsieveren voraan (TV)

Afstand BK frame tot OK plafond min. 5 mm

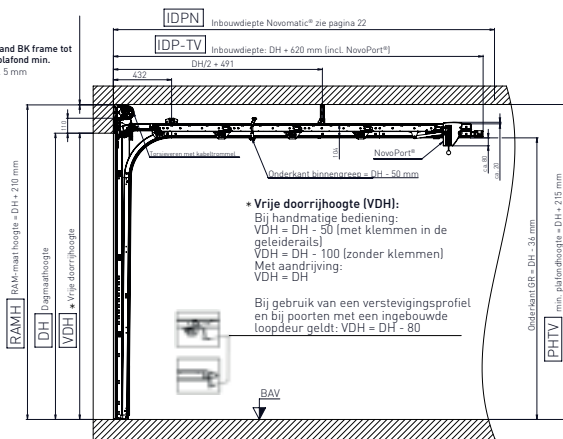

### Verticale doorsnede torsieveren achteraan (TA)

Afstand BK frame tot OK plafond. Bij handmatige bediening en NovoPort®-aandrijving: min. 5 mm. Bij Novomatic®-aandrijving: min. 20 mm

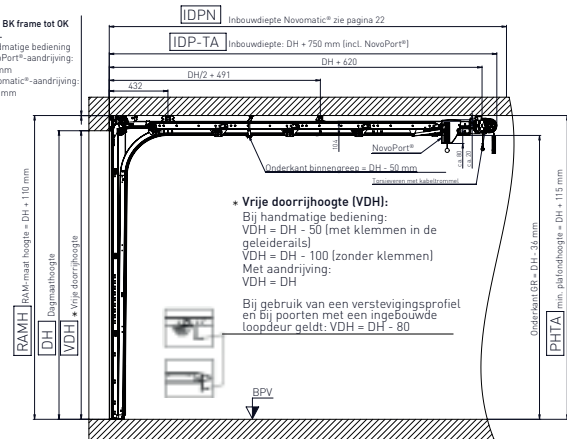

### Horizontale doorsnede door de poort bij torsieveren

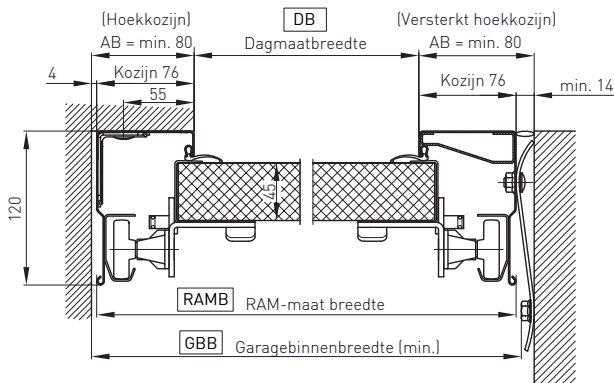

### Horizontale doorsnede door de poort bij verticale trekveren

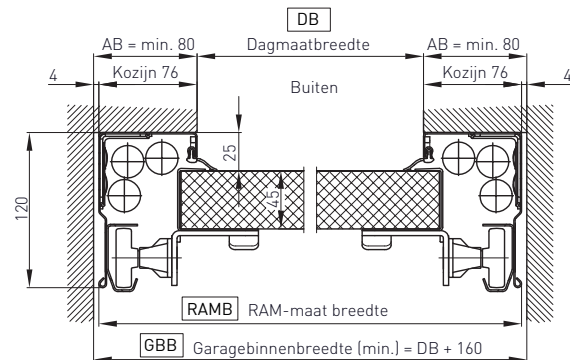

# SECTIONAALPOORT NOVOFERM E®

## INBOUWMATEN VOOR SECTIONAALPOORTEN ISO 70

### Verticale doorsnede van het trekveersysteem

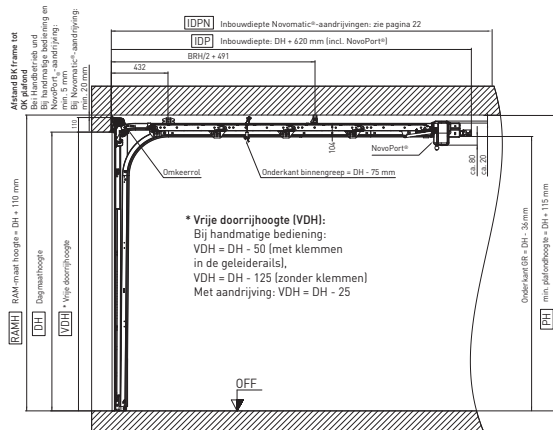

### Verticale doorsnede torsieveren vooraan (TV)

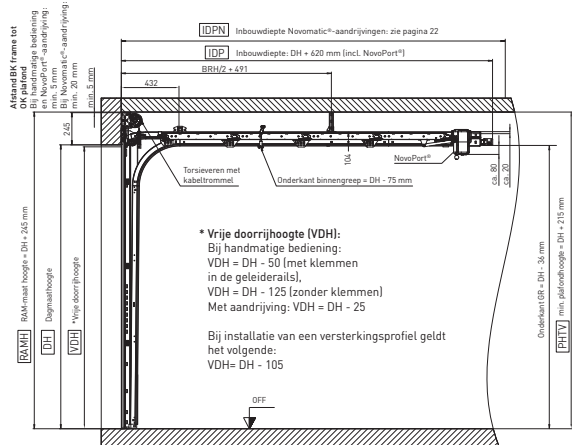

### Verticale doorsnede torsieveren achteraan (TA)

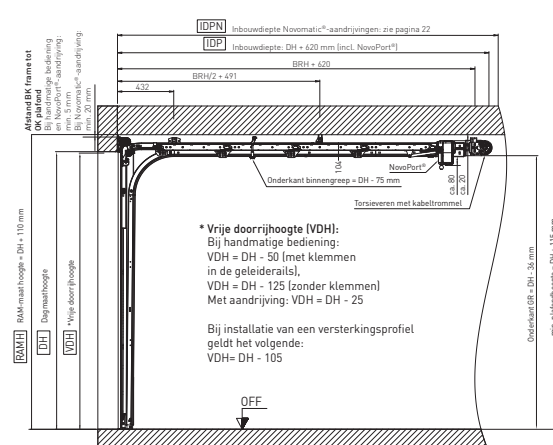

### Horizontale doorsnede door de poort bij torsieveren

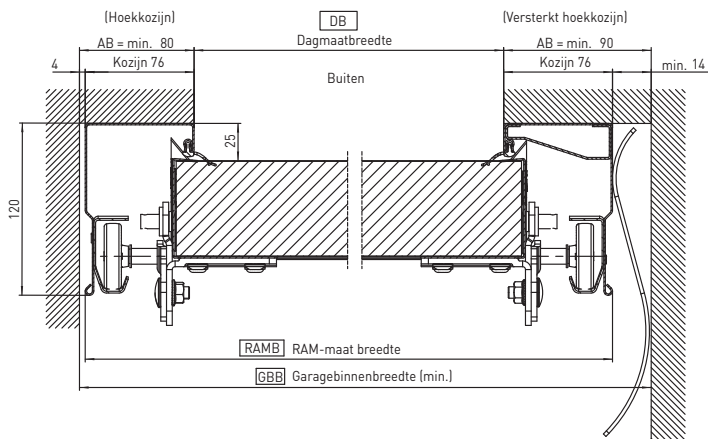

### Horizontale doorsnede door de poort bij verticale trekveren

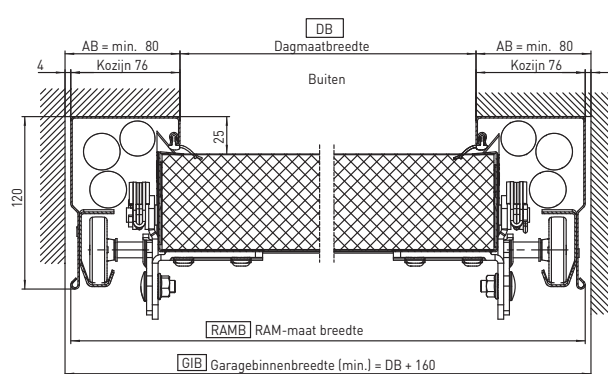

Alle afmetingen in mm

# LOOPDEUREN NOVOFERM E®

## BLOKKOZIJN (NAAR BINNEN OF BUITEN OPENEND)

Horizontale doorsnede/ montage achter de opening

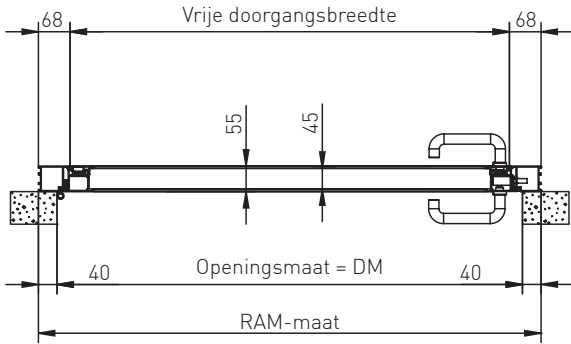

Horizontale doorsnede/ montage in de opening

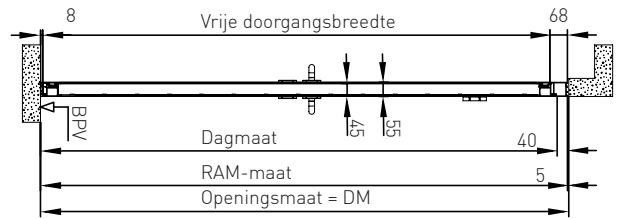

Verticale doorsnede/ montage achter de opening

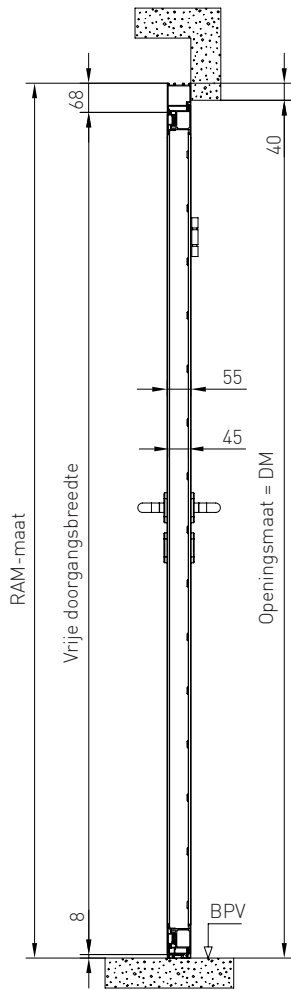

Verticale doorsnede/ montage in de opening

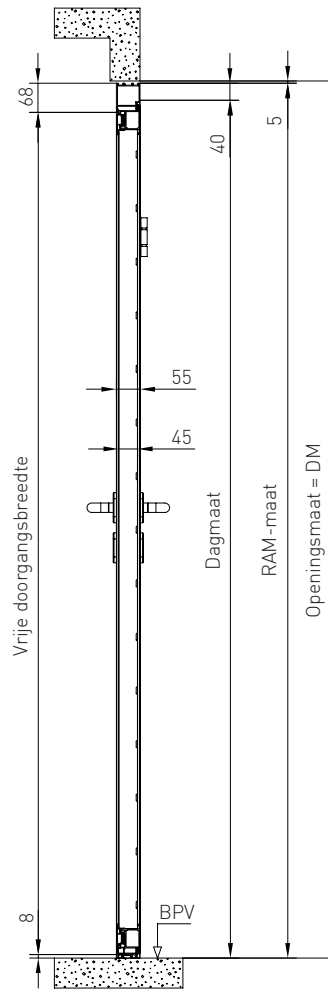

Uitvoering van de loopdeuren komt overeen met type ISO 45

Alle afmetingen in mm



# SECTIONAALPOORT NOVOFERM E®

## INBOUWMATEN VOOR SECTIONAALPOORTEN ISO 20

Bestelmaat (DM) breedte x hoogte	Maximale maat muuropening/ garageopening breedte x hoogte	RAM-maat breedte x hoogte	Garage- binnenbreedte (GBB) (min.)	Inbouwdiepte (IDP)	Plafondhoogte (PH) (min.)	Vrije doorrijhoogte (VDH)	
						Handmatig (met klemmen)	Aandrijving
2250 x 1875	2340 x 1965	2402 x 1985	2410	2495	1990	1825	1875
2250 x 2000	2340 x 2090	2402 x 2110	2410	2620	2115	1950	2000
2250 x 2125	2340 x 2215	2402 x 2235	2410	2745	2240	2075	2125
2375 x 1875	2465 x 1965	2527 x 1985	2535	2495	1990	1825	1875
2375 x 2000	2465 x 2090	2527 x 2110	2535	2620	2115	1950	2000
2375 x 2075	2465 x 2165	2527 x 2185	2535	2695	2190	2025	2075
2375 x 2125	2465 x 2215	2527 x 2235	2535	2745	2240	2075	2125
2375 x 2250	2465 x 2340	2527 x 2360	2535	2870	2365	2200	2250
2375 x 2375	2465 x 2465	2527 x 2485	2535	2995	2490	2325	2375
2500 x 1875	2590 x 1965	2652 x 1985	2660	2495	1990	1825	1875
2500 x 2000	2590 x 2090	2652 x 2110	2660	2620	2115	1950	2000
2500 x 2075	2590 x 2165	2652 x 2185	2660	2695	2190	2025	2075
2500 x 2125	2590 x 2215	2652 x 2235	2660	2745	2240	2075	2125
2500 x 2250	2590 x 2340	2652 x 2360	2660	2870	2365	2200	2250
2500 x 2375	2590 x 2465	2652 x 2485	2660	2995	2490	2325	2375
2500 x 2500	2590 x 2590	2652 x 2610	2660	3120	2615	2450	2500
2500 x 2750	2590 x 2840	2652 x 2860	2660	3370	2865	2700	2750
2625 x 2125	2715 x 2215	2777 x 2235	2785	2745	2240	2075	2125
2750 x 2000	2840 x 2090	2902 x 2110	2910	2620	2115	1950	2000
2750 x 2125	2840 x 2215	2902 x 2235	2910	2745	2240	2075	2125
3000 x 2000	3090 x 2090	3152 x 2110	3160	2620	2115	1950	2000
3000 x 2125	3090 x 2215	3152 x 2235	3160	2745	2240	2075	2125
3000 x 2250	3090 x 2340	3152 x 2360	3160	2870	2365	2200	2250
3000 x 2375	3090 x 2465	3152 x 2485	3160	2995	2490	2325	2375
3000 x 2500	3090 x 2590	3152 x 2610	3160	3120	2615	2450	2500

## SECTIONAALPOORT NOVOFERM E®

## INBOUWMATEN VOOR SECTIONAALPOORTEN ISO 45

Bestelmaat (= uiteinde- lijke visueel vrije maat) dagmaat (DM)	Maximale dagmaat	RAM- maat (TrV)	RAM- maat (TV)	RAM- maat (TA)	Inbouw- diepte (IDP) (TrV)	Inbouw- diepte (IDP) (TV)	Inbouw- diepte (IDP) (TA)	Garage- binnen- breedte (GBB)	Plafond-	Plafond-	Plafond-	Vrije	
									hoogte (PH) (TrV)	hoogte (PH) (TV)	hoogte (PH) (TA)	Hand- matig	Aandrij- ving
breedte x hoogte	breedte x hoogte	breedte x hoogte	breedte x hoogte	breedte x hoogte				breedte	min.	min.	min.		
2250 x 1875	2340 x 1965	2402 x 1985	2402 x 2083	2402 x 1985	2495	2495	2625	2410	1990	2088	1990	1825	1875
2250 x 2000	2340 x 2090	2402 x 2110	2402 x 2208	2402 x 2110	2620	2620	2750	2410	2115	2213	2115	1950	2000
2250 x 2125	2340 x 2215	2402 x 2235	2402 x 2333	2402 x 2235	2745	2745	2875	2410	2240	2338	2240	2075	2125
2375 x 1875	2465 x 1965	2527 x 1985	2527 x 2083	2527 x 1985	2495	2495	2625	2535	1990	2088	1990	1825	1875
2375 x 2000	2465 x 2090	2527 x 2110	2527 x 2208	2527 x 2110	2620	2620	2750	2535	2115	2213	2115	1950	2000
2375 x 2125	2465 x 2215	2527 x 2235	2527 x 2333	2527 x 2235	2745	2745	2875	2535	2240	2338	2240	2075	2125
2375 x 2250	2465 x 2340	2527 x 2360	2527 x 2458	2527 x 2360	2870	2870	3000	2535	2365	2463	2365	2200	2250
2500 x 1875	2590 x 1965	2652 x 1985	2652 x 2083	2652 x 1985	2495	2495	2625	2660	1990	2088	1990	1825	1875
2500 x 2000	2590 x 2090	2652 x 2110	2652 x 2208	2652 x 2110	2620	2620	2750	2660	2115	2213	2115	1950	2000
2500 x 2125	2590 x 2215	2652 x 2235	2652 x 2333	2652 x 2235	2745	2745	2875	2660	2240	2338	2240	2075	2125
2500 x 2250	2590 x 2340	2652 x 2360	2652 x 2458	2652 x 2360	2870	2870	3000	2660	2365	2463	2365	2200	2250
2500 x 2375	2590 x 2465	2652 x 2485	2652 x 2583	2652 x 2485	2995	2995	3125	2660	2490	2588	2490	2325	2375
2500 x 2500	2590 x 2590	2652 x 2610	2652 x 2708	2652 x 2610	3120	3120	3250	2660	2615	2713	2615	2450	2500
2500 x 2750	2590 x 2840	2652 x 2860	2652 x 2958	2652 x 2860	3370	3370	3500	2660	2865	2963	2865	2700	2750
2625 x 2125	2715 x 2215	2777 x 2235	2777 x 2333	2777 x 2235	2745	2745	2875	2785	2240	2338	2240	2075	2125
2750 x 2000	2840 x 2090	2902 x 2110	2902 x 2208	2902 x 2110	2620	2620	2750	2910	2115	2213	2115	1950	2000
2750 x 2125	2840 x 2215	2902 x 2235	2902 x 2333	2902 x 2235	2745	2745	2875	2910	2240	2338	2240	2075	2125
2750 x 2750	2840 x 2840	2902 x 2860	2902 x 2958	2902 x 2860	3370	3370	3500	2910	2865	2963	2865	2700	2750
3000 x 2000	3090 x 2090	3152 x 2110	3152 x 2208	3152 x 2110	2620	2620	2750	3160	2115	2213	2115	1950	2000
3000 x 2125	3090 x 2215	3152 x 2235	3152 x 2333	3152 x 2235	2745	2745	2875	3160	2240	2338	2240	2075	2125
3000 x 2250	3090 x 2340	3152 x 2360	3152 x 2458	3152 x 2360	2870	2870	3000	3160	2365	2463	2365	2200	2250
3000 x 2375	3090 x 2465	3152 x 2485	3152 x 2583	3152 x 2485	2995	2995	3125	3160	2490	2588	2490	2325	2375
3000 x 2500	3090 x 2590	3152 x 2610	3152 x 2708	3152 x 2610	3120	3120	3250	3160	2615	2713	2615	2450	2500
3000 x 3000	3090 x 3090		3152 x 3208	3152 x 3110		3620	3750	3160		3213	3115	2950	3000
3250 x 2000	3340 x 2090		3402 x 2208	3402 x 2110		2620	2750	3410		2213	2115	1950	2000
3250 x 2125	3340 x 2215		3402 x 2333	3402 x 2235		2745	2875	3410		2338	2240	2075	2125
3250 x 2250	3340 x 2340		3402 x 2458	3402 x 2360		2870	3000	3410		2463	2365	2200	2250
3500 x 2000	3590 x 2090		3652 x 2208	3652 x 2110		2620	2750	3660		2213	2115	1950	2000
3500 x 2125	3590 x 2215		3652 x 2333	3652 x 2235		2745	2875	3660		2338	2240	2075	2125
3500 x 2250	3590 x 2340		3652 x 2458	3652 x 2360		2870	3000	3660		2463	2365	2200	2250
3750 x 2000	3840 x 2090		3902 x 2208	3902 x 2110		2620	2750	3910		2213	2115	1950	2000
3750 x 2125	3840 x 2215		3902 x 2333	3902 x 2235		2745	2875	3910		2338	2240	2075	2125
3750 x 2250	3840 x 2340		3902 x 2458	3902 x 2360		2870	3000	3910		2463	2365	2200	2250
4000 x 2000	4090 x 2090		4152 x 2208	4152 x 2110		2620	2750	4160		2213	2115	1950	2000
4000 x 2125	4090 x 2215		4152 x 2333	4152 x 2235		2745	2875	4160		2338	2240	2075	2125
4000 x 2250	4090 x 2340		4152 x 2458	4152 x 2360		2870	3000	4160		2463	2365	2200	2250
4250 x 2000	4340 x 2090		4402 x 2208	4402 x 2110		2620	2750	4410		2213	2115	1950	2000
4250 x 2125	4340 x 2215		4402 x 2333	4402 x 2235		2745	2875	4410		2338	2240	2075	2125
4250 x 2250	4340 x 2340		4402 x 2458	4402 x 2360		2870	3000	4410		2463	2365	2200	2250
4500 x 2000	4590 x 2090		4652 x 2208	4652 x 2110		2620	2750	4660		2213	2115	1950	2000
4500 x 2125	4590 x 2215		4652 x 2333	4652 x 2235		2745	2875	4660		2338	2240	2075	2125
4500 x 2250	4590 x 2340		4652 x 2458	4652 x 2360		2870	3000	4660		2463	2365	2200	2250
4750 x 2000	4840 x 2090		4902 x 2208	4902 x 2110		2620	2750	4910		2213	2115	1950	2000
4750 x 2125	4840 x 2215		4902 x 2333	4902 x 2235		2745	2875	4910		2338	2240	2075	2125
4750 x 2250	4840 x 2340		4902 x 2458	4902 x 2360		2870	3000	4910		2463	2365	2200	2250
5000 x 2000	5090 x 2090		5152 x 2208	5152 x 2110		2620	2750	5160		2213	2115	1950	2000
5000 x 2125	5090 x 2215		5152 x 2333	5152 x 2235		2745	2875	5160		2338	2240	2075	2125
5000 x 2250	5090 x 2340		5152 x 2458	5152 x 2360		2870	3000	5160		2463	2365	2200	2250
5500 x 2000	5590 x 2090		5652 x 2208	5652 x 2110		2620	2750	5660		2213	2115	1950	2000
5500 x 2125	5590 x 2215		5652 x 2333	5652 x 2235		2745	2875	5660		2338	2240	2075	2125
5500 x 2250	5590 x 2340		5652 x 2458	5652 x 2360		2870	3000	5660		2463	2365	2200	2250

# SECTIONAALPOORT NOVOFERM E®

## INBOUWMATEN VOOR SECTIONAALPOORTEN ISO 70

Bestelmaat (= uiteinde- lijke visueel vrije maat) dagmaat (DM)	Maximale dagmaat	RAM- maat (TrV)	RAM- maat (TV)	RAM- maat (TA)	Garage- binnen- breedte (GBB)	Inbouw- diepte (IDP) (TrV)	Inbouw- diepte (IDP) (TV)	Inbouw- diepte (IDP) (TA)	Plafond- hoogte (PH) (TrV)	Plafond- hoogte (PH) (TV)	Plafond- hoogte (PH) (TA)	Vrije doorrijhoogte (VDH)	
												breedte x hoogte	breedte x hoogte
2250 x 1875	2340 x 1965	2402 x 1985	2402 x 2120	2402 x 1985	2410	2495	2495	2625	1990	2125	1990	1800	1850
2250 x 2000	2340 x 2090	2402 x 2110	2402 x 2245	2402 x 2110	2410	2620	2620	2750	2115	2250	2115	1925	1975
2250 x 2125	2340 x 2215	2402 x 2235	2402 x 2370	2402 x 2235	2410	2745	2745	2875	2240	2375	2240	2050	2100
2375 x 1875	2465 x 1965	2527 x 1985	2527 x 2120	2527 x 1985	2535	2495	2495	2625	1990	2125	1990	1800	1850
2375 x 2000	2465 x 2090	2527 x 2110	2527 x 2245	2527 x 2110	2535	2620	2620	2750	2115	2250	2115	1925	1975
2375 x 2075	2465 x 2165	2527 x 2185	2527 x 2320	2527 x 2185	2535	2695	2695	2825	2190	2325	2190	2000	2050
2375 x 2125	2465 x 2215	2527 x 2235	2527 x 2370	2527 x 2235	2535	2745	2745	2875	2240	2375	2240	2050	2100
2375 x 2250	2465 x 2340	2527 x 2360	2527 x 2495	2527 x 2360	2535	2870	2870	3000	2365	2500	2365	2175	2225
2500 x 1875	2590 x 1965	2652 x 1985	2652 x 2120	2652 x 1985	2660	2495	2495	2625	1990	2125	1990	1800	1850
2500 x 2000	2590 x 2090	2652 x 2110	2652 x 2245	2652 x 2110	2660	2620	2620	2750	2115	2250	2115	1925	1975
2500 x 2075	2590 x 2165	2652 x 2185	2652 x 2320	2652 x 2185	2660	2695	2695	2825	2190	2325	2190	2000	2050
2500 x 2125	2590 x 2215	2652 x 2235	2652 x 2370	2652 x 2235	2660	2745	2745	2875	2240	2375	2240	2050	2100
2500 x 2250	2590 x 2340	2652 x 2360	2652 x 2495	2652 x 2360	2660	2870	2870	3000	2365	2500	2365	2175	2225
2500 x 2375	2590 x 2465	2652 x 2485	2652 x 2620	2652 x 2485	2660	2995	2995	3125	2490	2625	2490	2300	2350
2500 x 2500	2590 x 2590	2652 x 2610	2652 x 2745	2652 x 2610	2660	3120	3120	3250	2615	2750	2615	2425	2475
2500 x 2750	2590 x 2840	2652 x 2860	2652 x 2995	2652 x 2860	2660	3370	3370	3500	2865	3000	2865	2675	2725
2625 x 2125	2715 x 2215	2777 x 2235	2777 x 2370	2777 x 2235	2785	2745	2745	2875	2240	2375	2240	2050	2100
2750 x 2000	2840 x 2090	2902 x 2110	2902 x 2245	2902 x 2110	2910	2620	2620	2750	2115	2250	2115	1925	1975
2750 x 2125	2840 x 2215	2902 x 2235	2902 x 2370	2902 x 2235	2910	2745	2745	2875	2240	2375	2240	2050	2100
2750 x 2250	2840 x 2340	2902 x 2360	2902 x 2495	2902 x 2360	2910	2870	2870	3000	2365	2500	2365	2175	2225
2750 x 2750	2840 x 2840	2902 x 2860	2902 x 2995	2902 x 2860	2910	3370	3370	3500	2865	3000	2865	2675	2725
3000 x 2000	3090 x 2090	3152 x 2110	3152 x 2245	3152 x 2110	3160	2620	2620	2750	2115	2250	2115	1925	1975
3000 x 2125	3090 x 2215	3152 x 2235	3152 x 2370	3152 x 2235	3160	2745	2745	2875	2240	2375	2240	2050	2100
3000 x 2250	3090 x 2340	3152 x 2360	3152 x 2495	3152 x 2360	3160	2870	2870	3000	2365	2500	2365	2175	2225
3000 x 2375	3090 x 2465	3152 x 2485	3152 x 2620	3152 x 2485	3160	2995	2995	3125	2490	2625	2490	2300	2350
3000 x 2500	3090 x 2590	3152 x 2610	3152 x 2745	3152 x 2610	3160	3120	3120	3250	2615	2750	2615	2425	2475
3000 x 3000	3090 x 3090		3152 x 3245	3152 x 3110	3160		3620	3750		3250	3115	2925	2975
3250 x 2000	3340 x 2090		3402 x 2245	3402 x 2110	3410		2620	2750		2250	2115	1925	1975
3250 x 2125	3340 x 2215		3402 x 2370	3402 x 2235	3410		2745	2875		2375	2240	2050	2100
3250 x 2250	3340 x 2340		3402 x 2495	3402 x 2360	3410		2870	3000		2500	2365	2175	2225
3500 x 2000	3590 x 2090		3652 x 2245	3652 x 2110	3660		2620	2750		2250	2115	1925	1975
3500 x 2125	3590 x 2215		3652 x 2370	3652 x 2235	3660		2745	2875		2375	2240	2050	2100
3500 x 2250	3590 x 2340		3652 x 2495	3652 x 2360	3660		2870	3000		2500	2365	2175	2225
3750 x 2000	3840 x 2090		3902 x 2245	3902 x 2110	3910		2620	2750		2250	2115	1925	1975
3750 x 2125	3840 x 2215		3902 x 2370	3902 x 2235	3910		2745	2875		2375	2240	2050	2100
3750 x 2250	3840 x 2340		3902 x 2495	3902 x 2360	3910		2870	3000		2500	2365	2175	2225
4000 x 2000	4090 x 2090		4152 x 2245	4152 x 2110	4160		2620	2750		2250	2115	1925	1975
4000 x 2125	4090 x 2215		4152 x 2370	4152 x 2235	4160		2745	2875		2375	2240	2050	2100
4000 x 2250	4090 x 2340		4152 x 2495	4152 x 2360	4160		2870	3000		2500	2365	2175	2225
4250 x 2000	4340 x 2090		4402 x 2245	4402 x 2110	4410		2620	2750		2250	2115	1925	1975
4250 x 2125	4340 x 2215		4402 x 2370	4402 x 2235	4410		2745	2875		2375	2240	2050	2100
4250 x 2250	4340 x 2340		4402 x 2495	4402 x 2360	4410		2870	3000		2500	2365	2175	2225
4500 x 2000	4590 x 2090		4652 x 2245	4652 x 2110	4660		2620	2750		2250	2115	1925	1975
4500 x 2125	4590 x 2215		4652 x 2370	4652 x 2235	4660		2745	2875		2375	2240	2050	2100
4500 x 2250	4590 x 2340		4652 x 2495	4652 x 2360	4660		2870	3000		2500	2365	2175	2225
4750 x 2000	4840 x 2090		4902 x 2245	4902 x 2110	4910		2620	2750		2250	2115	1925	1975
4750 x 2125	4840 x 2215		4902 x 2370	4902 x 2235	4910		2745	2875		2375	2240	2050	2100
4750 x 2250	4840 x 2340		4902 x 2495	4902 x 2360	4910		2870	3000		2500	2365	2175	2225
5000 x 2000	5090 x 2090		5152 x 2245	5152 x 2110	5160		2620	2750		2250	2115	1925	1975
5000 x 2125	5090 x 2215		5152 x 2370	5152 x 2235	5160		2745	2875		2375	2240	2050	2100
5000 x 2250	5090 x 2340		5152 x 2495	5152 x 2360	5160		2870	3000		2500	2365	2175	2225
5500 x 2000	5590 x 2090		5652 x 2245	5652 x 2110	5660		2620	2750		2250	2115	1925	1975
5500 x 2125	5590 x 2215		5652 x 2370	5652 x 2235	5660		2745	2875		2375	2240	2050	2100
5500 x 2250	5590 x 2340		5652 x 2495	5652 x 2360	5660		2870	3000		2500	2365	2175	2225





*Intelligent Door Solutions*

**Novoferm Belgium NV**  
Mechelseweg 87  
1880 Kapelle-op-den-Bos  
Tel.: +32 15 42 42 42  
Email: [bestellingen@novoferm.be](mailto:bestellingen@novoferm.be)  
[www.novoferm.be](http://www.novoferm.be)